



alfumed

PRODUKTKATALOG



2025

OM ALFIMED AS

Alfimed er her for å gjøre det enklere å gi dine pasienter den beste servicen.

Dette gjør vi gjennom vår kunnskap, sortiment, tjenester og vilje til å gjøre det lille ekstra. Alfimed tilbyr et bredt sortiment av produkter som leveres til rett sted, i rett tid og til konkurransedyktige priser. Fra ett sted har du tilgang til riktig kompetanse og over 10.000 lagerførte artikler ikke bare fra ledende leverandører, men også nisjeprodukter fra små leverandører rundt om i verden. Vi bistår også med service og råd for å forenkle din arbeidshverdag.

Alfimed er «lokale»

Vi holder til med lager- og kontorlokaler i Olav Brunborgs vei 6 i Asker. Beliggenheten gjør at vi enkelt kan levere «samme dagen» i Viken, Oslo og noen ganger utover dette også. Dagen etter i resten av Norge. Til resten av Skandinavia sender vi normalt samme dag som vi mottar bestillingen.

Det er den personlige oppfølgingen og det høye servicenivået som skiller Alfimed fra mengden – vårt møte med deg som kunde og vårt engasjement. Det er derfor Alfimed gjør det enklere for dere å gi den beste servicen.



KONTAKT OSS

Adresse	Olav Brunborgs vei 6 1396 Billingstad, Norge
Tlf:	(+47) 31 29 68 86
Internett:	www.alfimed.no
e-post for info:	info@alfimed.no
e-post for bestilling:	lager@alfimed.no

INNHALDSFORTEGNELSE

ALFESS™ Dropfot Ortose	4 - 5
Alfes Dropfot System	6 - 7
Alfes – Elektrisk håndortose H2	8
Fesia Walk	9
Fesia Grasp	10
Click Medical / BOA	11 - 22
Linere, Sleever og stumpstrømper	23 - 42
Linere	23 – 32
Sleever	33 – 38
Stumpstrømper	39 – 40
Tilbehør	41 – 43
Benkosmetikk	44 - 46
Adaptore og Rør, voksne	47 - 70
3 & 4 Armade adaptore	47 – 49
Aluminium komponenter	50 – 52
Titan komponenter	53 – 60
Rustfrie komponenter	61 – 62
Heavy Duty	63 – 64
Justeringsadaptore	65 – 67
Rør	68 – 70
Adaptore og Rør, barn	71 - 75
Kneledd	76 - 83
Proteseføtter	84 - 94
Fot/ankel.system	84
Karbonføtter	85 - 88
Glassfiberføtter	89 - 94
Låser og tilbehør	95 - 104
Ventiler	105
Materialer og tilbehør	106 - 126
Plast	106 - 111
Keasy	112
PVA Bags	113
Tekstiler	114
Stropper, pads og nagler	115 - 116
Skumplast	117 - 118
Lim	119 - 120
Hylsedekor	121
Papirmønster	122
Casting Socks	123 – 124
Interface Shirts	125
Diverse materiell	126
Kontrakturabehandling	127

For a finne produktene med vannfaste fester,



se etter ikonet!



a

ALFESS™

DET NYESTE INNEN ELEKTRISK DROPP-FOTORTOSE

ALFESS™ Fotløftsystem er utviklet for å hjelpe den som har dropfot til å gå mer naturlig og stabilt, med bedret selvtillit og trygghet.

Den avanserte ALFESS™-teknologien gir små, elektriske impulser til nerver og muskler for å løfte foten, slik at man får økt mobilitet og en bedre gange. ALFESS™ kan også benyttes til passiv trening mens man sitter eller ligger.



Mer robust enn tidligere systemer.
Støvtett og tåler en sprut med vann.



Innebygget oppladbart batteri.
Lades opp via en USB-/magnetkabel



Skandinavisk design og så slank at den er
tilnærmet usynlig under klær.



Innebygde elektroder i rustfritt stål som
aldri behøver byttes.

- Rask og enkel å programmere.
- Styres med en enkel app på mobilen, en liten fjernkontroll eller direkte på systemet.
- Systemet justerer seg selv for å gi en naturlig gange uten noen sensor i skoene.
- Løfter foten like mye med mindre strøm enn tidligere og gir derfor mer komfortabel.
- Lett og ta av og på med en hånd og enkelt å plasserer riktig rundt leggen.

ALFESS™ Dropfot Ortose

Innebygde elektroder

I rustfritt stål som aldri behøver byttes

Ladeport

Innebygget batteri som lades opp med magnetisk ladekabel

Magnetspenne

Som gjør det enkelt å ta på og av ortosen

Kontrollpanel

Ortosen kan også styres med fjernkontroll eller app

Slank skandinavisk design

Nesten usynlig under klær



ALFESS™ pasientkit

KOMPONENT	BESKRIVELSE	ARTIKKELNUMMER
ALFESS™	<p>Inneholder:</p> <ul style="list-style-type: none">• Bilateral ortose• Forlengelses stropp• Fjernkontroll• Magnetlader til ortose• Lader til fjernkontroll• Norsk bruksanvisning• Engelsk bruksanvisning• Grafisk norsk bruksanvisning• Reisebevis	282700212

ALFESS™ tilbehør

KOMPONENT	ARTIKKELNUMMER
Forlengelsesstropp	282710000
EU Nettadapter	282720000
UK Plugg	282730000
Ladekabel til fjernkontroll	282740000
Ladekabel til ortosen	282750000
Fjernkontroll	282770001
D-ring med magnet	282790000
Connect Gel 500ml	282830000
A-Cover™ Small, 2-pakk	282840011
A-Cover™ Medium, 2-pakk	282840012
A-Cover™ Large, 2-pakk	282840013

ALFES Dropfoot System



ALFES Dropfoot System gir flere fordeler for å hjelpe folk med dropfoot. Den sikrer en mer naturlig bevegelse når man går, øker hastigheten, stabiliteten, tryggheten og reduserer risikoen for å falle.

ALFES kan være med å «omskolere» muskler og nerver, redusere muskeltap, opprettholde eller øke omfanget av bevegelse i ankelen og foten, og øke blodsirkulasjonen.

ALFES er en funksjonell elektrisk stimulerende ortose (FES) som stimulerer nervene i beinet som aktiverer musklene til å løfte foten. Systemets teknologi gjenkjenner automatisk fotens posisjon, gangfart og endringer i terrenget. ALFES-systemet består av to komponenter, en ergonomisk leggmansjett og en trådløs fjernkontroll.

ALFES-systemet er tilgjengelig i to utgaver; et testkit med quick fit-elektroder og et pasientkit med integreerte elektroder. Systemet kommer i to størrelser, voksen og barn (ikke quick fit-elektroder).

ALFES

KOMPONENT	BESKRIVELSE	ARTIKKELNUMMER
	Slimline System, voksen, venstre	933201000
	Slimline System, voksen, høyre	933202000
	Slimline System, barn, venstre	933101000
	Slimline System, barn, høyre	933102000

ALFES Dropfot System

Tilbehør

KOMPONENT	BESKRIVELSE	ARTIKKELNUMMER
	Slimline Cuff, voksen, 3-pakk	931301000 (venstre) 931302000 (høyre)
	Slimline Cuff, barn, 3-pakk	931101000 (venstre) 931102000 (høyre)
	Stim-enhet	933100000 (venstre) 933200000 (høyre)
	Fjernkontroll	933300000
	Koffert	932331000
	Ladekabel USB	932330000
	Adapter (uten kabel)	932300000
	Connect Gel 500ml	282830000
	A-Cover™ Kosmetisk tekstilovertrekk i beige. Kan brukes til å gjøre ortosen mindre iøynefallende. Selges i 2-pakk	282840011 (Small) 282840012 (Medium) 282840013 (Large)

Alfes - Elektrisk håndortose H2



Alfes Håndortose H2 er et funksjonelt hjelpemiddel spesielt egnet for de som ikke klarer å åpne hånden etter f.eks slag, nerveskader, CP eller MS

H2 er en elektrisk stimulator som stimulerer kroppens egne muskler slik at hånden kan åpnes for at brukeren skal få tilbake et funksjonelt grep.

H2 har innebygget EMG-måler som registrerer det elektriske nivået i musklene når brukeren forsøker å strekke ut hånd og fingre. H2 vil da tilføre en elektrisk stimulering (FES) av de samme musklene slik at hånd og fingre strekkes ut. H2 hjelper på den måten brukeren til å oppnå et aktivt grep slik at daglige oppgaver igjen vil være mulig.

Alfes – Elektrisk håndortose H2

KOMPONENT	BESKRIVELSE	ARTIKKELNUMMER
	<ul style="list-style-type: none">• Enkel å ta på med en hånd.• Gir mulighet til bedre håndhygiene• Reduserer smerter som skyldes spastisitet• Innebygde elektroder i rustfritt stål som aldri behøver byttes.• Innebygget oppladbart batteri.• Enkel å tilpasse for klinisk personell, krever lite programmering.• Kan om ønskelig kobles til en app på iPad.• Har en rekke innebygde funksjoner som NMES, sEMG, ETS (FES) og PAS.• Kan også brukes på triceps for strekk av albuleddet	935010000

FESIA Walk



En ny elektrisk dropfotsortose som hjelper til med å forbedre både dorsal- og plantar-fleksjon hos pasienter som sliter med dropfot som følge av slag, ryggmargskade, MS, CP mm. Fesia Walk dekker tibiale og peroneale nerver, som gjør det mulig å konfigurere både dorsal- og plantarfleksjon, samt eversjon og inversjon av foten.

- Bilateral takke være symmetrisk design.
- Automatisk konfigurasjon
- App som gir mulighet til å:
 - Konfigurere Fesia Walk
 - Følge pasientens progresjon
 - Sjekke enhetens funksjon

FESIA Walk

KOMPONENT	BESKRIVELSE	ARTIKKELNUMMER
The image shows the Fesia Walk A2 User Kit, Clinical Kit, and Electrodes. The User Kit and Clinical Kit are shown in their respective carrying cases, which include the device, a smartphone, and a tablet. The Electrodes are shown as a separate component, consisting of a blue and grey pad with a grid of circular patterns.	Fesia Walk A2 User Kit	282510000
	Fesia Walk Clinical Kit	282510000
	Elektroder	282520100 Left 282520200 Right

FESIA Grasp





Fesia Grasp er et funksjonelt hjelpemiddel som passer for brukere som trenger hjelp med ekstensjon og/eller fleksjon av håndledd og fingre grunnet hjerneslag, MS eller andre skader.

Ortosen gir mulighet for at ulike grep og bevegelser kan velges og tilpasses, og denne kan også brukes av brukere uten egen muskelaktivitet. Enheten har en innebygd sensor som reagerer og gir stimuli ved bevegelse av enheten. Med 32 kanaler har man muligheten til presis tilpasning av bevegelsene til den enkelte bruker.

- Enkel å ta på med én hånd
- Gir mulighet for bedre håndhygiene
- Oppladbar
- Sitter godt på armen med gel-elektroder

FESIA Grasp

KOMPONENT	BESKRIVELSE	ARTIKKELNUMMER
	Fesia Grasp S2, Small/Medium	282590011 Venstre 282590012 Høyre
	Fesia Grasp S2, Medium/Large	282590021 Venstre 282590022 Høyre
	Fesia Grasp Elektrode, Small/Medium	282591011 Venstre 282591012 Høyre
	Fesia Grasp Elektrode, Medium/Large	282591021 Venstre 282591022 Høyre
	Fesia Grasp Cuff, Small/Medium	282592011 Venstre 282592012 Høyre
	Fesia Grasp Cuff, Medium/Large	282592021 Venstre 282592022 Høyre

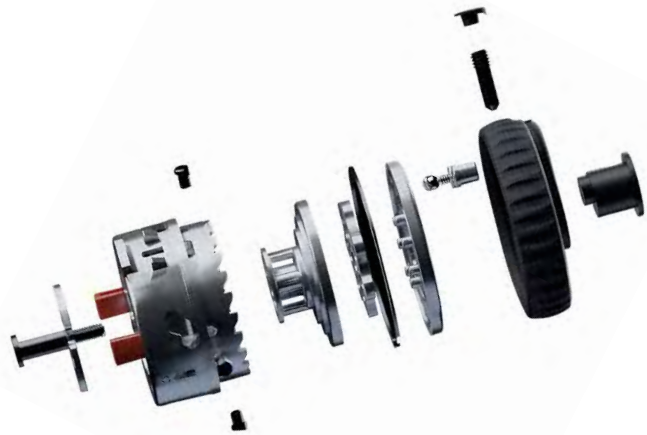

Nye Click Reel® er

- Enkel å installere
- Enkel å tre
- Enkel å fjerne
- Enkel å erstatte

Kraftig

Gear for hastighet og styrke. Hurtig spoling av lace (1:1) som automatisk skifter til styrkemodus (7:1) for økt kraft og presis justering. Brukervekt opp til 135 kg.

Toveis-justering

Mikro-justerbar for stramming og løsning av trykk.

Solid

Metallkomponenter for sikkerhet og lang levetid på produktet.

Lav profil



14 mm synlig høyde.



RevoFit® med nye Click Reel®

RevoFit® Lamination Kit gir deg mulighet til å plassere brukerjustering hvor som helst på hylsen





KOMPONENT	BESKRIVELSE	ARTIKKELNUMMER
	<p>RevoFit® Lamination Kit</p> <p>Inneholder:</p> <ul style="list-style-type: none"> 1 Click Reel 1 Laminating Collar 2m HD Lace 1 Metal Lace Feeder 3 Plastic Lace Feeders 1 Reel Tool 1,8 m Lamination Tubing 	760170000
	<p>RevoFit® Lamination Fabricators</p> <p>Inneholder:</p> <ul style="list-style-type: none"> 10 Click® Reels 10 Lamination Collars 25m Spool of HD Lace 5 Metal Lace Feeders 20 Plastic Lace Feeders 3 Reel Tools 10 Lamination Tubes 1,8m 	760170010

Tilleggsutstyr til RevoFit®

KOMPONENT	BESKRIVELSE	ARTIKKELNUMMER
	<p>HD (High Durability) Lace Kit</p> <p>2m HD Lace for RevoLock og RevoSurface med Click Reel og RevoLock Kits med BOA® hjul</p>	760970000

Fortsetter neste side

Tilleggsutstyr til RevoFit®

KOMPONENT	BESKRIVELSE	ARTIKKELNUMMER
	<p>Click Reel® and HD Lace Kit Click Reel® og 2m HD Lace for RevoFit®</p>	760860207
	<p>Lamination Collar for RevoFit® og alle RevoLock® Kits med Click Reel</p>	760862000
	<p>Lamination Tube - 1,5m for Revo-kits</p>	760862010
	<p>HD Lace – 25m Passer til både RevoFit® med Click Reel og RevoFit med BOA® hjul</p>	760970200
	<p>Comfort Grip Ring - Black 5-Pack Sørger for mykt grep og 10% økt skrukraft på eksisterende Click Reel.</p>	760171050
	<p>Power Grip Ring - Black 5-Pack Sørger for mykt grep og 20% økt skrukraft på eksisterende Click Reel.</p>	760171150

To løsninger som gjør produksjon og suspensjon enklere .

RevoLock® 4-Hole Kit

- For standard alignment fabrikasjon
- Enkel å ettermontere/erstatte pinlås systemer
- Quick connect snap gjør det enkelt og trygt for brukeren
- Enkel produksjonsprosess.
- 25 mm byggehøyde
- RevoLock® Tool Form tilgjengelig for 4 hulls system



RevoLock® Align Kit

- For små stumper, pediatriske applikasjoner eller øvre ekstremiteter
- Ideel for bruk med pyramidesystem.
- Quick connect snap gjør det enkelt og trygt for brukeren
- Enkel alignment
- Designet for enkel eller dobbel laminering
- 38 mm byggehøyde







KOMPONENT	BESKRIVELSE	ARTIKKELNUMMER
	<p>RevoLock® 4-Hole Kit</p> <p>RevoLock® 4-Hole Kit for standard alignment fabrikasjon</p>	760260000
	<p>RevoLock® Align Kit</p> <p>RevoLock® Align Kit for transferable alignment fabrikasjon.</p>	760270000
	<p>RevoLock® Tool Form</p> <p>RevoLock® Tool Form er et nødvendig, gjenbrukbart fabrikasjonsverktøy for RevoLock® 4-Hole Kits.</p>	760280000

Tilleggsutstyr til RevoLock®

KOMPONENT	BESKRIVELSE	ARTIKKELNUMMER
	<p>HC Lace Kit 2m HC (High Capacity) Lace for RevoLock Align, RevoLock 4-Hole og RevoSurface kits med Click Reel og RevoLock Kits med BOA® hjul</p>	760860100
	<p>Click Reel® og HC Lace Kit Click Reel og 2m HC Lace RevoSurface® og RevoLock® Kits med Click Reel</p>	760860000
	<p>Lamination Collar For RevoLock Align, RevoLock 4-Hole, RevoLock Lanyard V3 & RevoFit Lamination Kits.</p>	760862000
	<p>Lamination Tube – 1,5m For alle Revo Kits med Click Reel eller BOA® hjul</p>	760862010
	<p>RevoLock® LE Quick Connect Insert For tilkobling til liner for nedre ekstremiteter. Kompatibel med RevoLock® Quick Connect Snap for snor kobling (finnes i RevoLock Align, RevoLock 4-Hole og RevoLock Lanyard V3 Kits). Ofte kjøpt for å montere på flere linere.</p>	760863020
	<p>RevoLock® LE Quick Connect Snap Kobler RevoLock® snorkobling til lineren via RevoLock® LE Quick Connect Insert.</p>	760863030
	<p>RevoLock® Tool Form Plug 5-Pack Brukes av verkstedene for å sikre at de har ekstra plugger tilgjengelig for sikkerhets skyld.</p>	760863050
	<p>RevoLock® LE Fixed Insert RevoLock Fixed Threaded Insert (M10) for lower extremity liners only. Compatible with RevoLock 4-Hole and RevoLock Align Kits. Best for patients who cannot operate the RevoLock Quick Connect Snap or suction systems needing an airtight seal. This part is NOT releasable and does not connect to the RevoLock LE Quick Connect Snap</p>	760863070

Fortsetter neste side

Tilleggsutstyr til RevoLock®

KOMPONENT	BESKRIVELSE	ARTIKKELNUMMER
	RevoLock® UE Fixed Insert M6 gjenget innsats for pediatriiske linere eller til øvre ekstremitet. Kompatibel med RevoLock® 4-Hole, RevoLock® Align og RevoLock Lanyard V3 Kits. Best for brukere som ikke kan operere RevoLock Quick Connect Snap eller for systemer som trenger lufttett forsegling. Denne delen kan IKKE løses ut og kan ikke kobles til RevoLock® Quick Connect Snap.	760863060
	RevoLock® Slider Part Kit Erstatnings-slider og låsewire for dynamiske AFOer, proteser med stor åpning eller RevoLock applikasjoner.	760263000
	RevoLock® Slider Lamination Kit Laminerings-kit for fabrikasjon av nye dynamiske AFOer, proteser med stor åpning eller erstatning for RevoLock Kits.	760293090
	HC (High Capacity) Lace - 25m For RevoSurface, RevoLock Align, RevoLock 4-Hole, og RevoLock Lanyard V2 & V3 med BOA hjul.	760970000
	Comfort Grip Ring - Black 5-Pack Sørger for mykt grep og 10% økt skrukraft på eksisterende Click Reel.	760171050
	Power Grip Ring - Black 5-Pack Sørger for mykt grep og 20% økt skrukraft på eksisterende Click Reel.	760171150

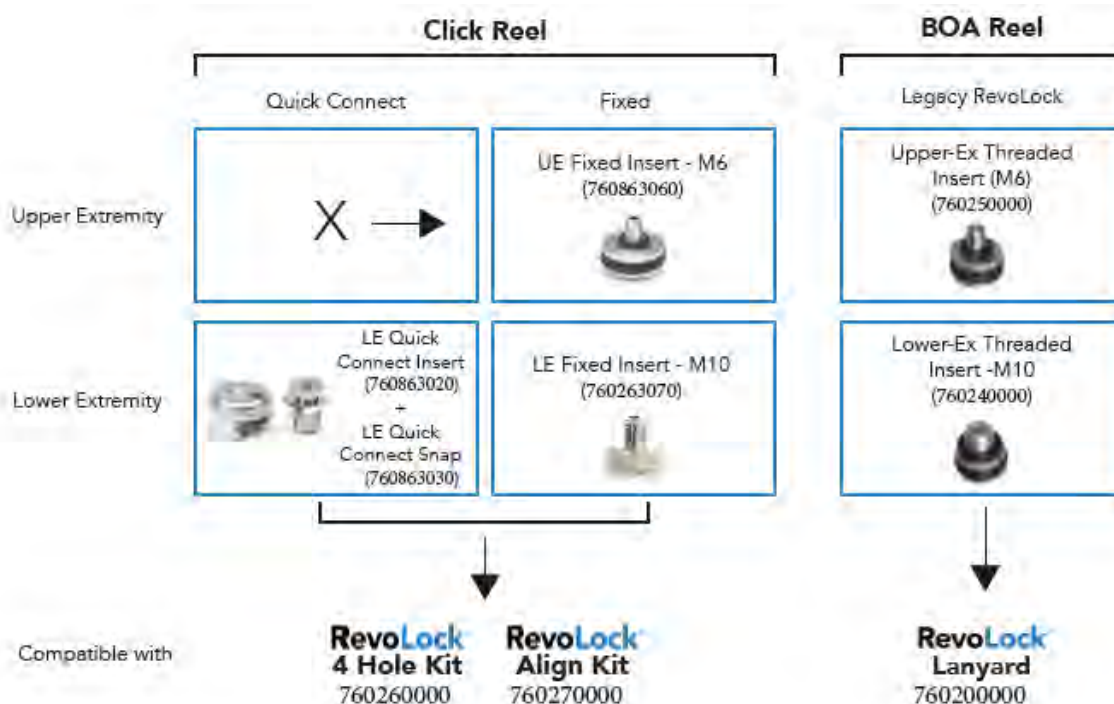





Click Medical

RevoSurface® med nye Click Reel®

KOMPONENT	BESKRIVELSE	ARTIKKELNUMMER
	<p>RevoSurface® gir deg mulighet til å ettermontere brukerjustering på ortosen eller protesen.</p> 	<p>760510000</p> <p>RevoSurface® Tool Kit</p> <p>Settet inneholder:</p> <ul style="list-style-type: none"> 1x Click Reel 2x Surface Collar 2m HC Lace 1,8m Lamination Tubing 1x Metal Lace Feeder 3x Plastic Lace Feeders 1x Reel Tool 6x Surface Guides 3x Releasing Guides 4x Chicago Screw assemblies





Tilleggsutstyr RevoSurface®

KOMPONENT	BESKRIVELSE	ARTIKKELNUMMER
	<p>HC Lace Kit 2m HC (High Capacity) Lace for RevoLock Align, RevoLock 4-Hole og RevoSurface kits med Click Reel og RevoLock Kits med BOA® hjul</p>	760860100
	<p>Click Reel® og HC Lace Kit Click Reel og 2m HC Lace RevoSurface® og RevoLock® Kits med Click Reel</p>	760860000
	<p>Surface Guide 6-Pk for RevoSurface® Kits med Click Reel.</p>	760861010
	<p>Surface Collar 2 stk Click Reel mounting collar og 4 stk Chicago-skruer. For overflatemontering, ikke laminering.</p>	760861020
	<p>Surface Releasing Tab 3-Pk Tabs for å erstatte eksisterende tabs, eller for å konvertere snørebanen på en enhet fra fast til utløsende slik at enheten kan åpnes helt</p>	760861050

Fortsetter neste side

Click Medical

Tilleggsutstyr til RevoSurface®

KOMPONENT	BESKRIVELSE	ARTIKKELNUMMER
	<p>Lamination Tube – 1,5m</p> <p>For alle Revo Kits med Click Reel eller BOA® hjul</p>	760862010
	<p>HC (High Capacity) Lace - 25m</p> <p>for RevoSurface, RevoLock Align, RevoLock 4-Hole, og RevoLock Lanyard V2 & V3 med BOA hjul</p>	760970000
	<p>Comfort Grip Ring - Black 5-Pack</p> <p>Sørger for mykt grep og 10% økt skrukraft på eksisterende Click Reel.</p>	760171050
	<p>Power Grip Ring - Black 5-Pack</p> <p>Sørger for mykt grep og 20% økt skrukraft på eksisterende Click Reel</p>	760171150

Click Care Kit

KOMPONENT	BESKRIVELSE	ARTIKKELNUMMER
	<p>Click Care Kit™</p> <p>Innhold: 1x Surface Collar Kit, 2x HD Lace Kits, 2x HC Lace Kits, Skrutrekker, Tannpirket, Spectra-saks, Nåletang & Reel-smøring. Ekstra plass for Click® Reels og lighter, som kan kjøpes separat.</p>	760970900

Click Medical

QuickFit™ Lacer

KOMPONENT	BESKRIVELSE	ARTIKKELNUMMER
	<p>QuickFit™ Lacer Kit består av hjul, vaier og guides. Komplet sett for én sko. Dette kittet er ferdig montert, det eneste du trenger å gjøre er å nagle fast guidene og hjulet. Monteres på ett par sko på 5 minutter, derav navnet QuickFit™.</p> <p>Kommer i fire størrelser: X-small for skostørrelser opp til 35 Small for skostørrelse 36 til 41. Medium for skostørrelse 42 og oppover. Large for AFO's og støvler som går over ankelen.</p>	760410010 X-Small
		760420011 Small
		760430012 Medium
		760440013 Large

Tilleggsutstyr QuickFit™ Lacer

KOMPONENT	BESKRIVELSE	ARTIKKELNUMMER
	<p>QuickFit® Releasing Lacer, LG Gir økt åpningsfunksjon på QuickFit™ Lacer slik at systemet kan åpnes fullt, som en dør, og dermed gjør det lettere å ta ortosen av og på.</p>	760411000
	QuickFit™ Tool	760490000
	QuickFit™ Rivets, 100 stk	760480000
	<p>QuickFit™ Lacer Multi-Packs</p> <ul style="list-style-type: none"> • 10 QuickFit™ Lacer • 100 Rivets 	760410110 X-Small 760420111 Small 760430112 Medium
	<p>QuickFit™ Lacer Replacement Kit for X-Small, Small og Medium QuickFit™ Lacers</p>	760460000
	<p>QuickFit™ Lacer Replacement Kit for Large QuickFit™ Lacer og QuickFit™ Releasing kits</p>	760470000
	<p>Low-Mid Power Steel Lace 10m Spool</p>	760950000

NYE RevoLock Lanyard V3 med BOA® hjul



RevoLock Lanyard V3 er endret til å inkludere et nytt Align Housing og en forbedret Quick Connect Snap og er nå enda mer lik den originale RevoLock Lanyard.

RevoLock Lanyard V3 gir en kjent løsning som samsvarer med det kundene er vant til når de brukte den originale RevoLock.

Maks. brukervekt 100kg

KOMPONENT	BESKRIVELSE	ARTIKKELNUMMER
	<p>RevoLock Lanyard V3 med BOA® hjul Kit inneholder: 1x BOA® Lanyard Dial, 1x Lamination Collar, 1x 0,5m Lamination Tubing, 2x LE Quick Connect Inserts, 1x Quick Connect Snap, 1x Align Housing + Fabrication Post, 2x 1,22m HC Lace, 1x Metal Lace Feeder</p>	760330230
	<p>RevoLock BOA® hjul og HC Lace Kit (Port C) Erstatnings-BOA® Lanyard hjul, 2m HC (High Capacity) Lace, Steel Lace Feeder. Kompatibel med hylser som er fabrikkert med Click Lamination Collar. Til bruk med Port C Lace utgang.</p>	760331000
	<p>RevoLock BOA® hjul og HC Lace Kit (Port A) Erstatnings-BOA® Lanyard hjul, 2m HC (High Capacity) Lace, Steel Lace Feeder. Kompatibel med hylser som er fabrikkert med Click Lamination Collar. Til bruk med Port A Lace utgang.</p>	760331010
	<p>RevoLock HC Lace Kit 2m HC (High Capacity) Lace, Steel Lace Feeder. Kompatibel med hylser som er fabrikkert med Click Lamination Collar.</p>	760331200

Click Medical







QuickFit™ Straps

KOMPONENT	BESKRIVELSE	ARTIKKELNUMMER
	<p>QuickFit™ Straps kan opereres med bare en hånd og lar brukeren raskt og enkelt tilpasse passform og komfort. Hvert "click" på hjulet beveger stroppen 1mm for den perfekte passform til enhver tid.</p> <p>Svart. Lengde: Max: 0,75m / Min: 0,2m Klippes for å justere lengden. Bredde 38mm</p> 	760610000 1,5''

QuickFit™ Buckles

KOMPONENT	BESKRIVELSE	ARTIKKELNUMMER
	<p>Kraftfull magnet spenne "klikker" seg selv på plass og holder hele dagen. Låses enkelt med bare en hånd. Spennen er designet til holde lengre enn et produkt med borrelås. Kan lett kobles til QuickFit™ Straps. Gjør stroppen 76mm lengre. Bredde 38mm 5 mm profil</p>	760710000 1,5''

Reservedeler til systemer med BOA hjul

KOMPONENT	BESKRIVELSE	ARTIKKELNUMMER
RevoFit® Re-Lacing Kit 	2m HD (High Durability) Lace kompatibel <i>kun</i> med tidligere RevoFit2 system.	760140000
RevoFit® Dial and Lace Replacement Kit 	BOA hjul og 2m HD Lace kompatibel <i>kun</i> med tidligere RevoFit2 system.	760160000
RevoLock® Lanyard Dial and Lace Replacement Kit 	BOA hjul og 1,2m Lace kompatibel <i>kun</i> med tidligere RevoLock Kits med BOA M3 hjul..	760220000
RevoLock Lanyard Re-Lacing Kit 	1,2 m Lace kompatibel <i>kun</i> med tidligere RevoLock kits med BOA hjul	760230000
RevoLock Lanyard Lower-Ex Threaded Insert (10mm) 	RevoLock Lower-Extremity Threaded insert som fester snoren til lineren via en gjenget forbindelse. Kompatibel <i>kun</i> med tidligere RevoLock kits med BOA hjul	760240000
RevoLock Lanyard Upper-Ex Threaded Insert (6mm) 	RevoLock Upper-Extremity Threaded insert som fester snoren til lineren via en gjenget forbindelse. Kompatibel <i>kun</i> med tidligere RevoLock kits med BOA hjul	760250000

LINERE

Encore II Liner

KOMPONENT



BESKRIVELSE

Encore II Liner er en myk allround liner designet for komfort og daglig bruk. I den nederste 1/3 distalt er laminert inn en «anti-strekk» matrix som hindrer strekk i huden. Den myke termoplastisk gelen er iblandet mineralolje for komfort og hudhelse. Encore II Liner er laget med 2 unike stoffkvaliteter. En ytterst som er veldig elastisk og en innerst i den distale delen som er uelastisk

- Fås både som Locking Liner og som Cushion Liner.
- 3 farger (Beige, Tan og Black)
- 11 størrelser
- 3 kombinasjoner av geltykkelse

ARTIKKELNUMMER

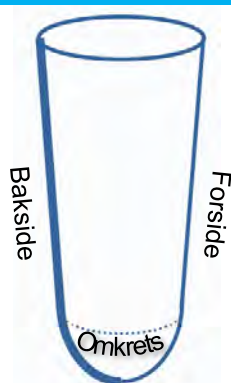

826

Farge	Gel tykkelse	Type	Str i cm	
Beige = 1	6/3mm = 63	Locking Liner = 3	16	26 42
Tan = 2	6/6mm = 66	Cushion Liner = 4	18	28
Black = 4	9/3mm = 93		20	31
			22	34
			24	38

Eksempel:

826463420 = Encore II Liner Black 6/3mm Cushion Liner, str 20

Encore V Liner

KOMPONENT



BESKRIVELSE

Encore V Liner er designet for maksimum komfort. En svært dempende termoplastisk gel beriket med mineralsk olje av medisinsk karakter, resulterer i en liner som gir optimal demping samtidig som slitestyrken ivaretas

Encore V Liner lages i to unike, svært myke tekstiler. Det lysere frontpanelet er et mykt stoff som kan strekkes i alle retninger. Det mørkere bakre panelet er i et tyngre stoff som er designet for å eliminere langsgående strekk.

- Fås både som Locking Liner og som Cushion Liner.
- 2 fargekombinasjoner; Tan/Brown og Steel Grey/Dark Grey
- 11 størrelser, alle i 46 cm lengde
- 4 kombinasjoner av gel-tykkelser

ARTIKKELNUMMER

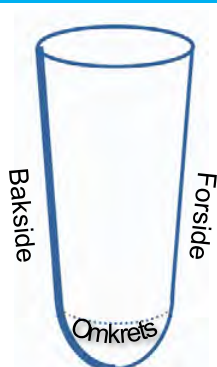

824

Farge	Gel tykkelse	Type	Str i cm	
Tan/Brown = 6	3/3mm = 33	Locking Liner = 3	16	28
	6/3mm = 63	Cushion Liner = 4	18	31
Steel Grey/ Dark Grey = 7	6/6mm = 66		20	34
	9/3mm = 93		22	38
			24	42
			26	

Eksempel:

824663420 = V Liner, Tan/Brown 6/3 mm Cushion Liner, str 20

LINERE

ALPS Smart Seal Liner

KOMPONENT



BESKRIVELSE

Alps Smart Seal Liner har et integrert bånd som griper fast i hylseveggen og sikrer en god og lufttett forankring mellom liner og hylse. Den myke innsiden sørger for god komfort og stabilitet uten å hemme blodsirkulasjonen.

- Integrert bånd som sikrer god forankring mellom hylse og liner
- Alps High Density Gel for god komfort og stabilitet
- Slitesterkt stoff og sømløst design
- Fåes både som cushion og locking
- Finnes i 3mm og 6mm tykkelse



ARTIKKELNUMMER

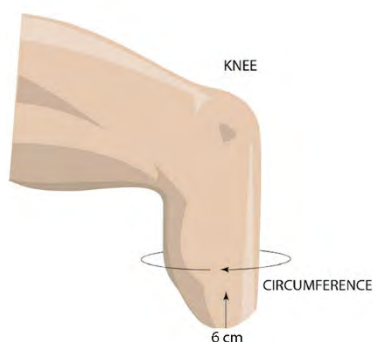

Str	Transfemoral Cushion	Transfemoral Locking	Transtibial Cushion
20		3mm 801012320 6mm 801012620	3mm 801013320 6mm 801013620
24		3mm 801012324 6mm 801012624	3mm 801013324 6mm 801013624
26	3mm 801011326 6mm 801011626	3mm 801012326 6mm 801012626	3mm 801013326 6mm 801013626
28	3mm 801011328 6mm 801011628	3mm 801012328 6mm 801012628	3mm 801013328 6mm 801013628
32	3mm 801011332 6mm 801011632	3mm 801012332 6mm 801012632	
35	3mm 801011335 6mm 801011635		
38	3mm 801011338 6mm 801011638	3mm 801012338 6mm 801012638	

ALPS ECO Liner

KOMPONENT



BESKRIVELSE

Alps ECO Liner har et nytt distalt feste med redusert stretch som sikrer aktive brukere enda større grad av kontroll. Alps High Density Gel sørger for god komfort og stabilitet.

- Nytt distalt feste med redusert stretch gir aktive brukere enda større grad av kontroll.
- Alps High Density Gel for god komfort og stabilitet
- Fås som enten cushion eller locking liner
- Strikket slitesterkt stoff
- Sømløst design
- Finnes i 3mm og 6mm tykkelse



ARTIKKELNUMMER

	Type	Tykkelse i mm	Størrelse
80654	Cushion Liner = 1 Locking Liner = 2	3mm = 3 6 mm = 6	20, 24, 26, 28, 32, 35, 38 eller 44

806541624 = Alps Eco Liner, Cushion , 6mm, str 24

LINERE

ALPS SoftSil Liner

KOMPONENT



BESKRIVELSE

SoftSil er produsert med OptiSil, en ren og hypoallergen hvit silikon utviklet av ALPS®. Det grå stoffet har lav vertikal stretch. Versjonen med pinkobling har en ny distal endeinnkapsling og en U-formet matrise for ekstra stabilitet.

SoftSil Liner tilbyr en perfekt balanse mellom tetthet og fleksibilitet og gir brukeren en høy grad av komfort, kontroll og stabilitet. I tillegg er SoftSil tynn og lett, og hjelper med hudens naturlige temperaturregulering. Kommer i 3 mm gel-tykkelse.



ARTIKKELNUMMER

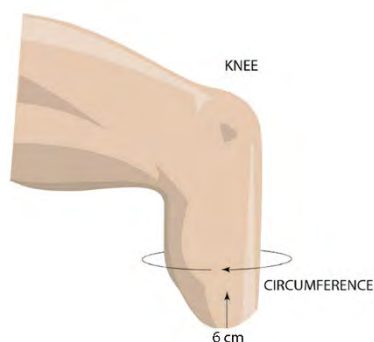

Str	Cushion	Locking
20	801131320	801132320
22	801131322	801132322
24	801131324	801132324
26	801131326	801132326
28	801131328	801132328
30	801131330	801132330
32	801131332	801132332
35	801131335	801132335
38	801131338	801132338
41	801131341	801132341
44	801131344	801132344

ALPS Pro-Fit Liner

KOMPONENT



BESKRIVELSE

Pro-Fit har OptiGel, en spesialisert ALPS® hvit gel som forbedrer protesens tilpasningsevnen til gjenværende lem ved å sikre en optimal passform.

- Versjonen med pinkobling har en ny distal endeinnkapsling og en U-formet matrise for ekstra stabilitet. .
- Det grå stoffet har lav vertikal stretch
- Fås som enten cushion eller locking liner
- Tilgjengelig i enten 3 mm eller 6 mm tykkelse



ARTIKKELNUMMER

	Type	Tykkelse i mm	Størrelse
80114	Cushion Liner = 1 Locking Liner = 2	3mm = 3 6 mm = 6	20, 24, 26, 28, 32, 35, 38 eller 44

801142332 = PRO-FIT Locking Liner, 3mm, str. 32

LINERE

ALPS Extreme Liner

KOMPONENT



BESKRIVELSE

Alps Extreme Liner er en gel-liner spesielt designet for transfemorale og aktive transtibiale amputerte. Den er tilgjengelig i High Density Gel eller Grip Gel for å tilfredsstille behovene til de fleste pasienter.

Alps Extreme Liner har 80% mindre vertikal strekk enn andre gel-linere fra Alps, noe som gir mer kontroll og stabilitet.

- Tilbys med HD Gel eller Grip Gel
- Begrenset vertikal strekk reduserer bevegelse av bløtdeler og gir større kontroll over protesen
- Høy elastisitet i omkrets for å gi best mulig formlpasning
- Distale ender er proporsjonale med størrelsen på lineren for enkel avtaging
- For transfemorale og aktive transtibiale amputerte



ARTIKKELNUMMER

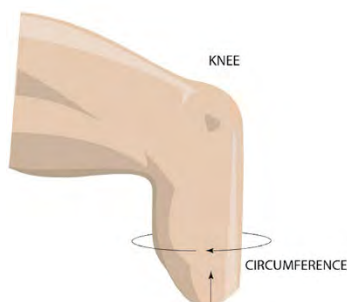

	Type	Tykkelse	Størrelse
80106	Cushion Liner Grip Gel = 1	3mm = 3	16, 20, 24,
	Locking Liner Grip Gel = 2	6mm = 6	26, 28, 32,
	Cushion Liner HD Gel = 3		35, 38
	Locking Liner HD Gel = 4		eller 44

801064332 = Alps Extreme Locking Liner HD Gel, 3mm, str 32

ALPS General Purpose Liner

KOMPONENT



BESKRIVELSE

General Purpose Liner med Alps Grip Gel kombinerer mykhet, elastisitet og slitestyrke, og sørger for god komfort og holdbarhet for brukeren.

- Alps Grip Gel for bedre mykhet og elastisitet
- Slitesterkt materiale og forsterkede sømmer for bedre holdbarhet
- Enkel å ta på og av
- Best egnet for brukere med sunn hud, eller brukere med lavere aktivitetsnivå
- Fås som både cushion liner og locking liner
- Finnes i 3mm og 6mm tykkelse



ARTIKKELNUMMER

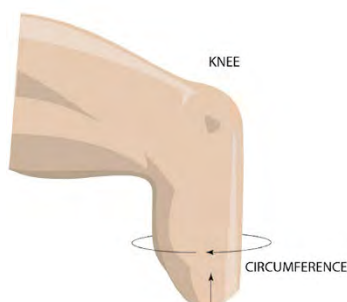

	Type	Tykkelse	Størrelse
80105	Cushion Liner = 1	3mm = 3	16, 20,
	Locking Liner = 2	6mm = 6	24, 26,
			28, 32,
			35, 38
			eller 44

801052620 = Alps General Purpose Locking Liner, 6mm, str 20

LINERE

ALPS Superior Performance Liner

KOMPONENT



BESKRIVELSE

ALPS Superior Performance gel liner er ideell for aktive amputerte.

- High Performance Fabric for mindre vertikal strekk og økt kontroll av protesen
- Tilbys med High Density eller Grip Gel
- Høy stretch i omkrets for å hjelpe til med formltilpasning
- HD Gel-versjonen er ideell for aktive amputerte og pasienter som går fra en silikon- til en gel-liner
- Tilgjengelig som Cushion Liner og Locking Liner
- 3 og 6 mm



ARTIKKELNUMMER

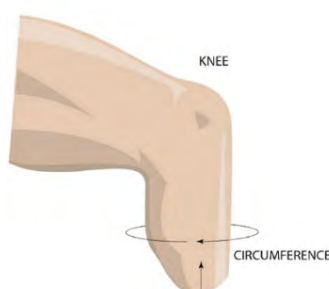

	Type	Tykkelse	Størrelse
80107	Cushion Liner	3mm = 3	16, 20,
	Grip Gel = 1	6mm = 6	24, 26,
	Locking Liner Grip Gel = 2		28, 32,
	Cushion Liner HD Gel = 3		35, 38
	Locking Liner HD Gel = 4		eller 44

801074632 = Alps SP Locking Liner HD Gel, 6mm, str 32

ALPS EasyLiner

KOMPONENT



BESKRIVELSE

Alps EasyLiner er spesielt egnet for brukere med sensitiv hud og hudirritasjoner. Den myke gel-overflaten er laget av Alps EasyGel som er svært myk og behagelig i forhold til tradisjonelle gel-linere. Den inneholder antioksidanter som fremmer frisk hud ved å forhindre hudskader og reparere skadet hud forårsaket av frie radikaler og hydroksyler. Denne unike kvaliteten gjør lineren til et godt valg for brukere med vaskulær sykdom, alvorlig diabetes, og brukere med skadet hud/arrvev.

- Fås som enten cushion eller locking liner
- Svært slitesterk med forsterkede sømmer
- God stretch
- Sterkt materiale for allsidig bruk
- Fås i tre tykkelser



ARTIKKELNUMMER

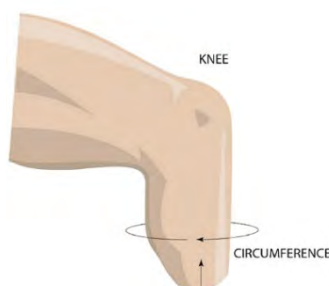

	Type	Tykkelse	Størrelse
80103	Cushion Liner = 1	3mm = 3	10, 16,
	Locking Liner = 2	6mm = 6	20, 24,
		6/3mm = 7	26, 28,
		9mm = 9	32, 35,
		(kun str 24 & 28)	38 eller
			44

801031726 = Alps EasyLiner, Cushion, 6/3 mm, str 26

LINERE

ALPS Anterior-Posterior Tapered Liner

KOMPONENT



BESKRIVELSE

ALPS Anterior Posterior Tapered Liner er gradvis tynnere fra foran til bak for å gi overlegen komfort for amputerte. Tilgjengelig i locking liner eller cushion liner.

Lineren har et svart, høy ytelse stoff med gel som hjelper til med å redusere sammenkrølling i knehasen.

- Konisk - 6 mm foran til 3 mm bak
- Reduserer krølling bak i knehasen.
- Svart stoff med høy ytelse
- Cushion og locking liner



ARTIKKELNUMMER

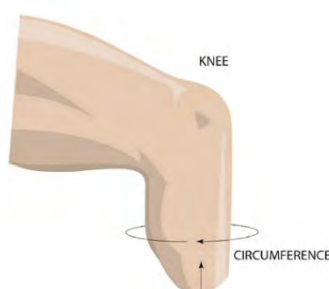

Størrelse	Cushion Liner	Locking Liner
20	801081720	801082720
24	801081724	801082724
26	801081725	801082726
28	801081726	801082728
32	801081732	801082732

ALPS EasyFlex Liner

KOMPONENT



BESKRIVELSE

ALPS EasyFlex Liner gjør det enkelt å bøye kneet gjennom en ubegrenset stretch på fremsiden.

På baksiden har stoffet 80% mindre loddrett strekk, noe som forhindrer at lineren klumper seg i knehasen.

ALPS EasyGel inneholder antioksidanter som bidrar til å fremme hudens helse, noe som også gir komfort og holdbarhet.

- To typer stoffer med ulik elastisitet for lettere knebøyning
- Distale ender er proporsjonale med størrelsen på lineren for enkel donning
- Inneholder en antioksidant som gjør den velegnet til sensitiv hud
- Med distalt feste for pinlås



ARTIKKELNUMMER

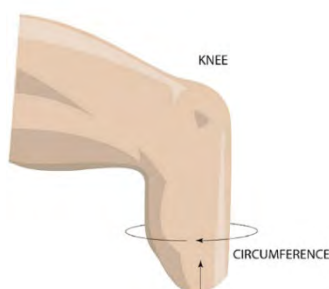

Størrelse	3 mm	6 mm
16	801102316	801102616
20	801102320	801102620
24	801102324	801102624
26	801102326	801102626
28	801102328	801102628
32	801102332	801102632
35	801102335	801102635
38	801102338	801102638
44	801102344	801102644

LINERE

ALPS Silicone PRO Liner

KOMPONENT



BESKRIVELSE

Alps Silicone PRO

Hudvennlig silikonliner med strikket sømløst design for god komfort og holdbarhet. Den minimale distale distraksjonen sørger for en behagelig tilpasning og best stabilitet for alle aktivitetsnivåer.

- Hudvennlig medisinsk silikon og tynn profil
- En femtedel av friksjonen i forhold til vanlig silikon
- Mykt strikket stoff i sømløst design for økt bevegelsesfrihet
- Fås både som locking liner og cushion liner
- 3 mm tykkelse
- Lett vekt
- Kjølende effekt
- Redusert stemping uten distal begrensning



ARTIKKELNUMMER

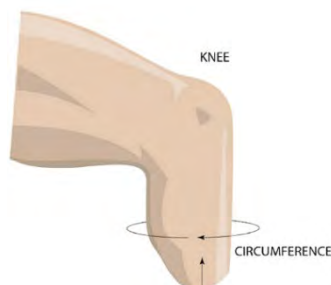

Størrelse	Cushion Liner	Locking Liner
20	801111320	801112320
22	801111322	801112322
24	801111324	801112324
26	801111326	801112326
28	801111328	801112328
30	801111330	801112330
32	801111332	801112332
35	801111335	801112335
38	801111338	801112338
41	801111341	801112341
44	801111344	801112344

LINERE

ALPS SoftSil Liner

KOMPONENT



BESKRIVELSE

SoftSil er produsert med OptiSil, en ren og hypoallergen hvit silikon utviklet av ALPS®. Det grå stoffet har lav vertikal stretch. Versjonen med pinkobling har en ny distal paraply og en U-formet matrise for ekstra stabilitet.

SoftSil Liner tilbyr en perfekt balanse mellom tetthet og fleksibilitet og gir brukeren en høy grad av komfort, kontroll og stabilitet. I tillegg er SoftSil tynn og lett, og hjelper med hudens naturlige temperaturregulering. Fås i 3 mm gel-tykkelse og tilbys som enten cushion- eller locking-liner.



ARTIKKELNUMMER

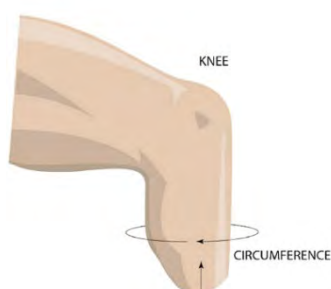

Størrelse	Cushion Liner	Locking Liner
20	801131320	801132320
22	801131322	801132322
24	801131324	801132324
26	801131326	801132326
28	801131328	801132328
30	801131330	801132330
32	801131332	801132332
35	801131335	801132335
38	801131338	801132338
41	801131341	801132341
44	801131344	801132344

ALPS ProFit Liner

KOMPONENT



BESKRIVELSE

ProFit har OptiGel, en spesialisert hvit gel som forbedrer protesens tilpasningsevnen til gjenværende lem ved å sikre en optimal passform.

- Versjonen med pinkobling har en ny distal paraply og en U-formet matrise for ekstra stabilitet. .
- Det grå stoffet har lav vertikal stretch
- Fås som enten cushion- eller locking-liner
- Tilgjengelig i enten 3 mm eller 6 mm tykkelse



ARTIKKELNUMMER

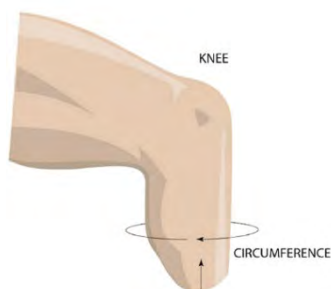

	Type	Tykkelse	Størrelse
80114	Cushion Liner = 1	3mm = 3	20, 24, 26, 28, 32, 35, 38 eller 44
	Locking Liner = 2	6mm = 6	

801142326 = ProFit, Locking, 3 mm, str 26

LINERE

DAW Cool Liner 2.0

KOMPONENT



BESKRIVELSE

Proteseliner laget av gel i forskjellige tykkelser med utvendig lycra stoff for mindre friksjon og slitasje mot protesehylsen. Er hudvennlig og inneholder mineraloljebasert gel som er beriket med vitamin A, D og E.

Modeller:

- UNIFORM = Tynnere geltykkelse på baksiden for bedre sittekomfort. Formbar ved 65°C, behold temperatur i en time, og la deretter avkjøles.
- TAPERED (konisk) = Konisk formet liner med et tykkere gellag i bunnen. Formbar ved 65°C, behold temperatur i en time, og la deretter avkjøles.

Begge modellene er tilgjengelige i vanlig versjon eller VSC (Vertical Stretch Control). VSC = Forsterket liner for aktive pasienter.

Tilgjengelig med eller uten pinkobling.

Se vår hjemmeside for artikkelnumre:

<https://alfimed.no/produkter/linere-og-sleeves/liners-no/cool-liner-2-0-p61696>

ENCORE IV Liner

KOMPONENT



BESKRIVELSE

Encore IV Liner er en enkel, godt konstruert klassisk liner som integreres godt i eksisterende systemer. Plysjstoff sammen med fast gel gjør at denne lineren er svært allsidig.

Encore IV Liner-stoffet er mykt og slitesterkt. Det toveis elastiske stoffet gir mulighet for tilpasning rundt det resterende lemmet og gir bedre komfort.

- Tilgjengelig i fargen beige
- Tilgjengelig i elleve uniform størrelser. Også tilgjengelig som tapered i størrelse 18 og 20cm.
- Tilgjengelig i fire forskjellige geltykkelser, 3/3, 6/3, 6/6 og 9/3mm.
- Tilgjengelig som enten Cushion- eller Locking-liner

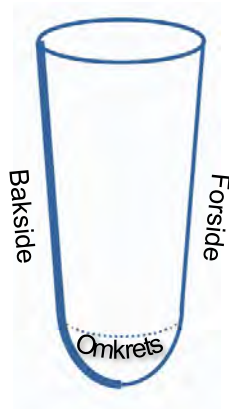

Se vår hjemmeside for artikkelnumre:

<https://alfimed.no/produkter/linere-og-sleeves/liners-no/encore-iv-liner-p67834>

LINERE

ALPS UltraSeal Liner

KOMPONENT



BESKRIVELSE

Alps UltraSeal Liner har et enkelt forseglingsbånd for å sikre et sikkert grep, tilgjengelig i to forskjellige høyder. OptiSil gir en glatt indre overflate som tilpasser seg konturene til stumpen og reduserer friksjon og irritasjon. Det ytre stoffet begrenser overdreven strekk og stemping. UltraSeal Liner er tilgjengelig for amputerte over kne (AK) og under kne (BK) og både som Locking og Cushion modell. Tilgjengelig i 11 størrelser.

- Komfortabel. Det ytre stoff kombinerer styrke, holdbarhet og differensiert stretch for komfortabel elastisitet
- Sikker. Låsefunksjonen sikrer trygt, fast og komfortabelt feste.
- Hudvennlig. OptiSil gir en tynn, lett og glatt indre overflate med 1/5 av friksjonen til vanlig silikon, noe som sikrer god hudkonformitet.



ARTIKKELNUMMER

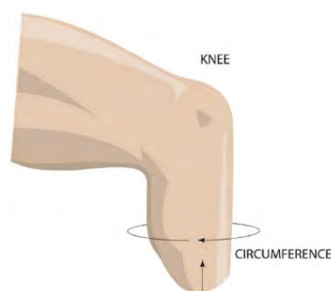

Størrelse	Cushion Liner High Ring	Locking Liner High Ring
20	801151120	801152120
22	801151122	801152122
24	801151124	801152124
26	801151126	801152126
28	801151128	801152128
30	801151130	801152130
32	801151132	801152132
35	801151135	801152135
38	801151138	801152138
41	801151141	801152141
44	801151144	801152144
	Cushion Liner Low Ring	Locking Liner Low Ring
20	801151220	801152220
22	801151222	801152222
24	801151224	801152224
26	801151226	801152226
28	801151228	801152228
30	801151230	801152230
32	801151232	801152232
35	801151235	801152235
38	801151238	801152238
41	801151241	801152241
44	801151244	801152244

SLEEVER

Encore Summit Sleeve

KOMPONENT

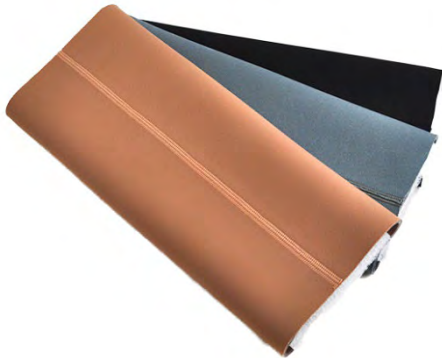

BESKRIVELSE

Encore Summit Sleeve er designet for komfort og ytelse. Den er laget av en proprietær blanding av thermoplastisk gel og mineralisk olje av medisins karakter, noe som gir en svært høy slitestyrke og varig elastisitet.

Encore Summit Sleeve tilbys i to ulike blandinger av thermoplastisk gel;
Activ Gel

Designet for aktivitet er denne svært responsiv. Velg Activ Gel for høy ytelse under aktivitet og for god kontroll ved bevegelse.

Relax Gel

Designet for komfort gir denne en mykere og mer fleksibel følelse både ved bevegelse og hvile.

Encore Summit Sleeve inkorporerer en ultrasterk tekstil som ikke nupper, føles myk og lukseriøs, samtidig som den tåler langtidsbruk.

Tilbys i 3 farger; Tan, Black og Steel Grey

Tilgjengelig i 2 gel tykkelser; 2 mm og 3 mm

Tilgjengelig i 5 størrelser, alle med lengde 35,5 cm.

ARTIKKELNUMMER

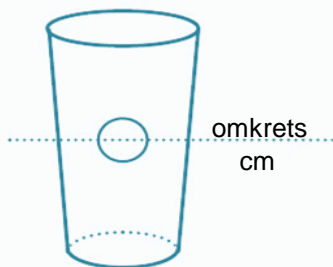

	Farge	Gel tykkelse	Gel type	Str i cm
821	Tan = 2 Black = 4 Steel Grey = 5	2mm = 02	Active = 1	23 (XS)
			Relax = 2	27 (S)
		3mm = 03	Aktive = 1	31 (M)
				37 (L)
				43 (XL)

Eksempel:

821203131 = Summit Sleeve, Tan, 3mm Activ Gel, str 31

Encore Meridian Sleeve

KOMPONENT



BESKRIVELSE

Encore Meridian Sleeve er laget spesielt med tanke på brukere som har stor slitasje på sleeveen. Designet med en innebygget sleeve protector gir denne sleeveen høy komfort og slitestyrke.

Encore Meridian Sleeve tilbys i Relax gel, en mykere blanding av thermoplastisk gel.

Encore Meridian Sleeve er produsert i en ultrasterk tekstil både utvendig og innvendig. Dette resulterer i en sleeve som føles myk og lukseriøs samtidig som den er svært slitesterk.

Farge

Kommer i svart utførelse, 3 mm gelykkelse og 11 størrelser (alle i 38 cm lengde)

ARTIKKELNUMMER

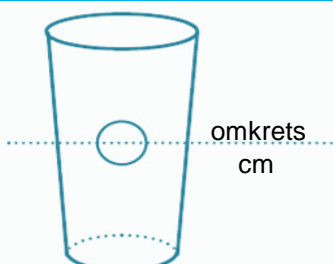

8254032XX

Erstatt XX med ønsket størrelse i cm

Str i cm

23 (XS)

25 (XS+)

27 (S)

29 (S+)

31 (M)

34 (M+)

37 (L)

40 (L+)

43 (XL)

49 (XXL)

55 (XXXL)

SLEEVER

Encore Prime Sleeve

KOMPONENT



BESKRIVELSE

Encore Prime Sleeve er designet for økt slitestyrke og komfort. Dette oppnås ved bruk av et nytt avansert teknisk stoff som gir en bedre gelbinding. Thermoplastisk gel beriket med mineralsk olje av medisinsk karakter sikrer varig komfort. Encore Prime Sleeve tilbys i to ulike blandinger av thermoplastisk gel; *Activ Gel* og *Relax Gel*. Encore Prime Sleeve inkorporerer et ultrasterk teknisk stoff som føles myk og lukseriøs, samtidig som den tåler langtidbruk. Tilbys i 4 farger; Beige, Tan, Brown og Black, 11 størrelser (alle i 38 cm lengde) og 2 gel tykkelser (2 mm og 3 mm)

ARTIKKELNUMMER

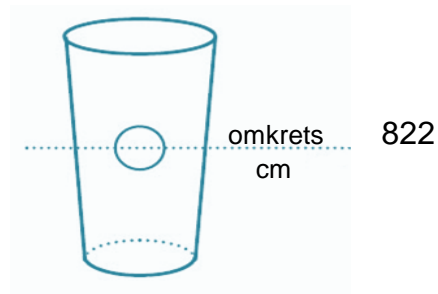

Farge	Gel tykkelse	Gel type	Str i cm	
Beige = 1	2mm = 02	Active = 1	23 (XS)	37 (L)
Tan = 2		Relax = 2	25 (XS+)	40 (L+)
Brown = 3	3mm = 03	Active = 1	27 (S)	43 (XL)
Black = 4			29 (S+)	49 (XXL)
			31 (M)	55 (XXXL)
			34 (M+)	

Eksempel:

822303131 = Prime Sleeve, Brown, 3mm Activ Gel, str 31

ALPS Flex Sleeve

KOMPONENT



BESKRIVELSE

ALPS Flex Sleeve (SFX) er laget i en sømløs strikket konstruksjon i HD Gel for å gi maksimal komfort. SFX har en 30 ° preflektert fasong som minimerer krølling i knehasen

Egenskaper

- er 30 ° preflektert
- HD Gel gir pasienten stor grad av kontroll og komfort
- 3 mm gel-tykkelse.
- grå eller beige
- en lengde som passer de fleste



ARTIKKELNUMMER

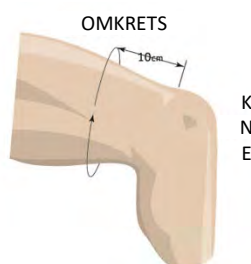

Størrelse	3 mm grå	3 mm beige
20 (34-37 cm)	802021320	802022320
23 (36-39 cm)	802021323	802022323
26 (38-42 cm)	802021326	802022326
29 (41-46 cm)	802021329	802022329
32 (35-60 cm)	802021332	802022332

SLEEVER

ALPS Superior Suspension Sleeve

KOMPONENT



BESKRIVELSE

ALPS Superior Suspension Sleeve har overlegen komfort takket være ALPS Gel. Sleeveen har et nytt svart strikket stoff som gir brukeren utmerket frihet i knebøyning.

Det oppnås en sikker suspensjon ved at gelen fester seg til huden uten å hemme sirkulasjonen.

Den tynne profilen gjør dette til et ideelt valg for de som er opptatt av at sleeveen ikke bygger for mye.

- Finnes med Alps Grip Gel og Alps High Density Gel
- 2mm tykkelse



ARTIKKELNUMMER

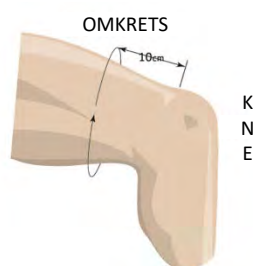

Størrelse

20 (25 – 30 cm)
24 (31 – 34 cm)
26 (35 - 37 cm)
28 (38 – 40 cm)
32 (41 - 45 cm)

Grip Gel

802010320
802010324
802010326
802010328
802010332

HD Gel

802011320
802011324
802011326
802011328
802011332

ALPS EasySleeve – Fabric Reinforced

KOMPONENT



BESKRIVELSE

ALPS EasySleeve Fabric Reinforced med ALPS EasyGel er svært behagelig i bruk. Elastisiteten i materialet gir pasienten god bevegelse i kneet. Sleeveen gir også god suspensjon ved at den griper godt til huden uten å hemme sirkulasjonen. EasyGel viser seg også å gi mindre friksjon og dermed mindre ubehag.

- Sterkt og holdbart materiale.
- Inneholder en antioksidant spesielt egnet for sensitiv delikat hud
- Tilgjengelig i 3mm og 6mm tykkelser.
- 9 størrelser



ARTIKKELNUMMER

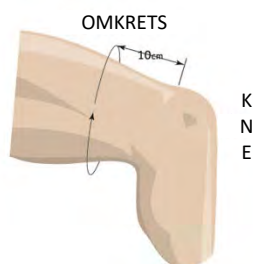

Størrelse

XS (20-24 mm)
S (25 – 30 cm)
M (31 – 34 cm)
M+ (35 37 cm)
L (38 – 40 cm)
XL (41 – 45 cm)
XXL (46 60 cm)
XXXL (61 – 70 cm)

3mm

802030316
802030320
802030324
802030326
802030328
802030332
802030338
802030344

6mm

802030616
802030620
802030624
802030626
802030628
802030632
802030638
802030644

SLEEVER

ALPS EasySleeve SuperStrech

KOMPONENT



BESKRIVELSE

ALPS EasySleeve SuperStretch er en sleeve som gir komfort og holdbarhet samtidig som den beholder sin sterke vakuum i hylsen. Sleeveen gir fri knebøyning, samt oppnår sikker suspensjon ved å tette mot huden uten å hemme sirkulasjonen.

Ved å bruke et eget stoffdeksel, er EasyGel SuperStretch i stand til å bevege seg med pasienten, og reduserer derfor trykket mot patella og tillater at hoveddelen av sleeveen forskyves vekk fra knehasen.

- Minimerer kompresjon og irritasjon proksimalt
- Lengre lengder for å passe flere pasienter
- Inneholder en antioksidant spesielt egnet for sensitiv hud
- Et stoffdeksel (selges separat) beskytter hylsen
- Anbefalt for vanntette proteser



ARTIKKELNUMMER

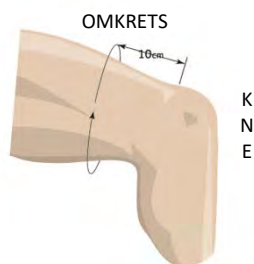

Størrelse	EasySleeve SuperStrech	Cover for EasySleeve
XS (20-24 mm)	802040616	802050016
S (25 – 30 cm)	802040620	802050020
M (31 – 34 cm)	802040624	802050024
M+ (35 37 cm)	802040626	
L (38 – 40 cm)	802040628	802050028
XL (41 – 45 cm)	802040632	802050032

ALPS Extreme Sleeve

KOMPONENT



BESKRIVELSE

ALPS Extreme Sleeve har overlegen komfort takket være ALPS Grip Gel. Sleeveen har begrenset vertikal strekk, men stoffets elastisitet tillater fortsatt brukeren utmerket frihet til knebøyning. Sleeveen oppnår også sikker suspensjon ved å tette med huden uten å hemme sirkulasjonen, mens gelen fester seg til pasientens hud uten å forårsake friksjon. Gelen hjelper også til med å forhindre at hylsen ruller ned.

- Begrenset loddrett strekk
- Frihet på knebøyning
- Minimerer kompresjon og irritasjon proksimalt
- Gir en sikker suspensjon



ARTIKKELNUMMER

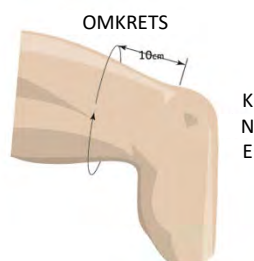

Størrelse	3mm	6mm
XS (20-24 mm)	802080316	802080616
S (25 – 30 cm)	802080320	802080620
M (31 – 34 cm)	802080324	802080624
M+ (35 37 cm)	802080326	802080626
L (38 – 40 cm)	802080328	802080628
XL (41 – 45 cm)	802080332	802080632
XXL (46 60 cm)	802080338	802080638
XXXL (61 – 70 cm)	802080344	802080644

SLEEVER

ALPS Superior Performance Sleeve

KOMPONENT



BESKRIVELSE

ALPS Superior Performance Sleeve er en sleeve konstruert med et nytt High Performance svart stoff og ALPS Gel.

Sleeven har begrenset vertikal strekk, men stoffets horisontale elastisitet gir fortsatt brukeren utmerket frihet til knebøyning.

Gelen fester seg til brukerens hud uten å forårsake friksjon og hjelper til med å forhindre at sleeveen ruller ned.

- Tilgjengelig med High Density Gel (HD) eller med Grip Gel
- Tilgjengelig i tykkelser på 3 mm og 6 mm
- High Performance stoff for mindre vertikal strekk
- Gir en sikker suspensjon



ARTIKKELNUMMER

Størrelse	3mm Grip Gel	6 mm Grip Gel	3 mm HD Gel	6mm HD Gel
XS (20-24 mm)	802070316	802070616	802071316	802071616
S (25 – 30 cm)	802070320	802070620	802071320	802071620
M (31 – 34 cm)	802070324	802070624	802071324	802071624
M+ (35 37 cm)	802070326	802070626	802071326	802071626
L (38 – 40 cm)	802070328	802070628	802071328	802071628
XL (41 – 45 cm)	802070332	802070632	802071332	802071632
XXL (46 60 cm)	802070338	802070638	802071338	802071638
XXXL (61 – 70 cm)	802070344	802070644	802071344	802071644

ALPS VIVA Sleeve

KOMPONENT



BESKRIVELSE

ALPS VIVA Sleeve er en gel sleeve med innebygd ventil for å slippe ut luft fra hylsen for å gi overlegen sikkerhet.

Det gir vakuum uten behov for å lage en ventil i hylsen.

Når hylsen er påsatt, skal ventilen være plassert proksimalt til patella for å skape mottrykk med knebøyning.

VIVA er laget med ALPS Grip Gel som forhindrer at hylsen ruller ned.

- Minimerer kompresjon og irritasjon proksimalt
- Frihet til knebøyning
- Innebygd ventil for å slippe ut luft
- Gir en sikker suspensjon



ARTIKKELNUMMER

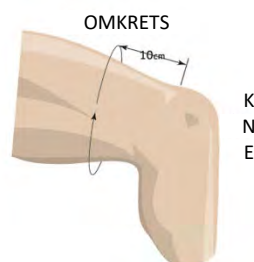

Størrelse	3 mm	6 mm
XS (20-24 mm)	802090316	802090616
S (25 – 30 cm)	802090320	802090620
M (31 – 34 cm)	802090324	802090624
M+ (35 37 cm)	802090326	802090626
L (38 – 40 cm)	802090328	802090628
XL (41 – 45 cm)	802090332	802090632

SLEEVER

DAW Cool Sleeve

KOMPONENT



BESKRIVELSE

COOL SLEEVE (tidligere G-SLEEVE) er en gel-sleeve med utvendig lycra-stoff. Myk og behagelig å sitte med. Den er helt tett, noe som gjør den også egnet for vakuumbhylser.

Oppgitte mål er når sleeveen ligger flatt

Selges enkeltvis eller i 5-pakk

ARTIKKELNUMMER

Art.nr. stk	Art.nr. 5-pakk	Størrelse	Bredde oppe	Bredde nede
315061000	315065000	X-Small	12 cm	10 cm
315061001	315065001	Small	14 cm	12 cm
315061002	315065002	Medium	16 cm	14 cm
315061003	315065003	Large	19 cm	17 cm
315061004	315065004	X-Large	22 cm	20 cm

STUMPSTRØMPE

ALPS Prosthetic Socks

KOMPONENT

BESKRIVELSE

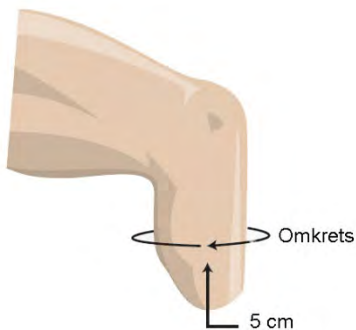

ALPS protesesokk er lett og myk. Gir demping og komfort for en overlegen passform.

Sokkene er tilgjengelige i 1, 3 og 5 ply, og er produsert med Coolmax®-fibre for å skape et fuktighetsstyringssystem som beveger svette bort fra kroppen og gjennom stoffet, hvor det kan fordampe raskt.

De har plass til volumfluktasjoner og kan brukes alene eller sammen med en protese.

- Coolmax®-fibre gir en kjølig, behagelig følelse
- Holder formen over tid med minimal strekk
- Praktisk fargekoding, Blå stripe på sokker med 1 ply gul stripe på 3 ply og grønn stripe på 5 ply.
- Sokker er tilgjengelig i tre modeller; uten hull, med hull og med forsterket hull
- Det plastforsterkede hullet forhindrer at sømmen rundt det distale hullet frynser seg
- Tre vidder; Narrow (20-23cm), Medium (23-31cm) og Wide (31-36cm)
- Fire lengder; 8, 10, 14 og 18 tommer

TRE MODELLER

TRE VIDDER

TRE TYKKELSER

FIRE LENGDER



ARTIKKELNUMMER

	Vidde	Tykkelse	Modell	Lengde i tommer
8030	Narrow = 2 Medium = 3 Wide = 4	1 ply 3 ply 5 ply	Ikke hull = 0 Hull = 2 Forsterket hull = 1	08, 10, 14 eller 18

Eksempel: 803043014 = Prosthetic Sock, Wide, 3 ply, uten hull, str 14"

STUMPSTRØMPER

Knite-Rite Nylon Stumpstrømper

KOMPONENT

BESKRIVELSE



Knit-Rite nylon stumpstrømper hjelper til med å kontrollere friksjon, justerer tykkelse, gir styrke og bedrer hudhelsen. Strømpene har påtrykket logo for å hjelpe pasienter med å ta på strømpen riktig for maksimal komfort.

Kommer i 4 modeller:

- «Prosthetic Sheat 100 % stretch nylon» kommer i fargene skumring eller hvit og fire bredder som tilsvarer stumpstrømpestørrelser. Selges i eske med 3 par.
- «Super Stretch Sheath» har 2% lycra i nylonen for å imøtekomme en enda større rekkevidde og mer tilpasset passform, forbedret fleksjon, bevegelse og forbedret hylseplassformen. Selges i eske med 3 par.
- «Silver Sheath» med X-Static® er lukthemmende og består av 91% nylon og 9% sølv. De transporterer også fuktighet bort fra huden og hjelper til med temperaturregulering. Kommer i 3 bredder og selges parvis.
- «Hole-In-Toe Sheath» Kommer i 2 bredder og selges i eske med 3 par.



Strømpene kan vaskes for hånd eller i maskin. Bruk mildt vaskemiddel uten blekemidler. Skyll grundig. Lufttørkes eller tørkes i tørketrommel på lav temperatur.

Se vår hjemmeside for artikkelnumre:



<https://alfimed.no/produkter/linere-og-sleeves/sto/knite-rite-nylon-p60244>

TILBEHØR LINERE & SLEEVER

ALPS Skin Reliever

KOMPONENT	BESKRIVELSE	ARTIKKELNUMMER
	ALPS Skin Reliever	803050011 10-19 cm
	ALPS Skin Reliever eliminerer friksjon og forhindrer gnagsår på huden til amputasjonsstumpen. Den imøtekommer også stumpforandringer over protesens levetid. Det er ikke nødvendig å lage en ny hylse, ALPS Skin Reliever kan brukes under silikon og gel linere.	803050012 20-27 cm
	<ul style="list-style-type: none"> • Reduserer skjærkrefter og gnagsår • Høy elastisitet • Erstatte stumpstrømper • Mykner og beroliger huden • Inneholder en antioksidant for bruk på delikat hud 	803050013 28-37 cm
		

PadSil

KOMPONENT	BESKRIVELSE	ARTIKKELNUMMER
	PadSil ble utviklet for å øke bruker-komforten i kombinasjon med ALPS liners.	PadSil
	<p>Ved å øke distalt trykk og forbedre sirkulasjon i det distale vevet, vil de mer aktive amputerte sette pris på ekstra demping, mykhet og holdbarhet.</p> <p>Brukere som opplever volumendringer vil også sette pris på PadSils evne til å løfte stumpen tilbake til riktig posisjon.</p> <ul style="list-style-type: none"> • Myk medisinsk silikon • Holder formen over tid • Bidrar til å opprettholde total kontakt • Kan modifieres 	803061514 1,5cm XL 803061515 1,5cm XXL 803063011 3cm Small 803063012 3cm Med. 803063013 3cm Large 803063014 3cm XL 803063015 3cm XXL
		Dummy 803061154 1.5cm XL 803061155 1.5cm XXL 803061001 3cm Small 803061002 3cm Med. 803061003 3cm Large 803061004 3cm XL 803061005 3cm XXL

Smooth Contour Tape

KOMPONENT	BESKRIVELSE	ARTIKKELNUMMER
	Smooth Contour Tape 10 m x 25 mm rull	315201025
	Smooth Contour Tape 10 m x 25 mm rull, pakke med 10 ruller	315200125

TILBEHØR LINERE & SLEEVER

Diverse tilbehør

KOMPONENT	BESKRIVELSE	ARTIKKELNUMMER
	<p>Molded Distal End Cushion Silikonputer i flere størrelser og former for å skape en intim passform mellom lås og liner. Bidrar til å sikre at pinnen sitter ordentlig og gir ekstra demping i den distale enden.</p>	<p>511701112 Medium</p>
	<p>KISS® Soft Edge Letter påkledning, Forhindrer at sleeveen ruller opp. Hindrer at sleeveen roterer. Sikrer lik plassering av sleeveen hver dag. Hindrer luftlekkasje distalt. Ingen taperester.</p> <p>152 cm lang</p>	<p>516000331 Beige</p> <p>516000332 Black</p>
	<p>KISS® WrapStrap-R® Proksimal hylsekant-beskytter.</p> <p>Selges enkeltvis</p>	<p>516000241 Beige</p> <p>516000245 Black</p>
	<p>EncoreSleeve Protector Øker levetiden på sleeveen. Når den plasseres langs kanten på hylsen reduseres slitasje på gel-laget og forhindrer splittelse.</p> <p>Kommer i 11 størrelser: 23 cm (XS) 37 cm (L) 25 cm (XS+) 40 cm (L+) 27 cm (S) 43 cm (XL) 29 cm (S+) 49 cm (XXL) 31 cm (M) 55 cm (XXL) 34 cm (M+)</p>	<p>8230000XX XX = ønsket størrelse i cm</p>
	<p>UNI-GRIP Disse unike tekstilstripene med trykkfølsom lim-bakside gir allsidig anvendelse for proteser og ortoser ved behov. UNI-GRIPs forspente retningstekstur gir grep i den ene retningen mens den gir fri glid i den andre retningen.</p> <p>Noen av fordelene med produktet:</p> <ul style="list-style-type: none"> • Begrenser rotasjonen av stumpen i AK-hylser • Oppheng for BK- og AK-hylser • Unngår stemping av stumpen i hylsen • Begrenser forflytting av ortosen 	<p>864850000</p>

TILBEHØR LINERE & SLEEVER

ALPS Valve Integrated Pump (VIP)

KOMPONENT



BESKRIVELSE

Valve Integrated Pump (VIP) er en integrert luftutdrivingspumpe for forhøyet vakuum i protesehylser. Bruken av VIP gir pasienter kontinuerlig total kontakt når de tar på seg protesen.

Dette er viktig for en jevn vektfordeling og for å fordele protesesuspensjonen over hele overflaten av gjenværende lem.

Forhøyet vakuum opprettet av VIP stabiliserer stumpen, og overvinner alle problemer forbundet med stumpen som endrer volum i løpet av dagen.

- VIP er tilgjengelig med 2 forskjellige vakuumnivåer: Lavvakuum eller Høyvakuum
- Det er enkelt å installere i protesekontakten
- Det krever ikke bruk av batterier eller andre strømkilder.
- Den er stille, lett og påvirker ikke det kosmetiske utseendet på protesen
- For laminerte eller termoplastiske hylser



ARTIKKELNUMMER

803010001	Valve Integrated Pump, low vacuum
803010002	Valve Integrated Pump, high vacuum
803010003	Dummy for Valve Integrated Pump
803010004	Grace Plate for Valve Integrated Pump

BENKOSMETIKK

Skinergy Plus

KOMPONENT

BESKRIVELSE



Produsert ved hjelp av den nyeste innovasjon innen silikon polymer-teknologi, gir Skinergy Plus et ekstremt naturtro utseende for legg amputerte, med en unik sømløs finish. Enkel å montere, økt styrke og forbedret realisme gjør Skinergy Plus imponerende. Integriert armeringsnett og avansert silikonmateriale gir den en slitesterk overflate. Nå tilgjengelig i 19 fargenyanser med unik True Finish™ micro-pigmentering for autentisk utseende. Betydelig forbedret rivestyrke. Hver Skinergy Plus passer to fotstørrelser og de fleste variasjoner av fottyper. Det er enkelt å bruke, bare å rulle av og på, slik at tilgang til underliggende komponenter for vedlikehold og justering er enkel. Enkelt å rengjøre med såpe og vann. Økt lengde med ca 20% på etter tilbakemeldinger for å gi en enda smidigere overgang proksimalt på hylsen. Finnes i både split tå og lukket tå design. To leggstørrelser for optimal passform. Rep kit medfølger med "patch" og lim. Reserve patcher er også tilgjengelig

Split tå	Lukket tå	Str (cm)	Omkrets ankel		Omkrets midtlegg		Omkrets topp		Lengde fra gulv til	
			Min.	Maks.	Min	Maks	Min	Maks	midtlegg	topp
TLC22LS/E*	TNS22LS/E*	22-23	20	25	28	35	26	32,5	32	55
TLC22RS/E*	TNS22RS/E*	22-23	20	25	28	35	26	32.5	32	55
TLC22LL/E*	TNS22LL/E*	22-23	20	25	32	40	30	37.5	32	55
TLC22RL/E*	TNS22RL/E*	22-23	20	25	32	40	30	37.5	32	55
TLC24LS/E*	TNS24LS/E*	24-25	22	27.5	31	39	29	36	34.5	57
TLC24RS/E*	TNS24RS/E*	24-25	22	27.5	31	39	29	36	34.5	57
TLC24LL/E*	TNS24LL/E*	24-25	22	27.5	35	44	33	41	34.5	57
TLC24RL/E*	TNS24RL/E*	24-25	22	27.5	35	44	33	41	34.5	57
TLC26LS/E*	TNS26LS/E*	26-27	22	28	32	40	30	37.5	37	61
TLC26RS/E*	TNS26RS/E*	26-27	22	28	32	40	30	37.5	37	61
TLC26LL/E*	TNS26LL/E*	26-27	22	28	37	46	35	44	37	61
TLC26RL/E*	TNS26RL/E*	26-27	22	28	37	46	35	44	37	61
TLC28LS/E*	TNS28LS/E*	28-30	24	30	34	42.5	32	40	39.5	66
TLC28RS/E*	TNS28RS/E*	28-30	24	30	34	42.5	32	40	39.5	66
TLC28LL/E*	TNS28LL/E*	28-30	24	30	39	49	37	46	39.5	66
TLC28RL/E*	TNS28RL/E*	28-30	24	30	39	49	37	46	39.5	66

*) Sett inn fargenummer



Bildene over gir kun en indikasjon av fargene. Ta kontakt med oss for fargeprøver

BENKOSMETIKK

DAWSKIN MEGASTRETCH

KOMPONENT



BESKRIVELSE

DAWSKIN MEGASTRETCH: Enkel å ta på og vanntett. Er avtagbar dersom det brukes DAWSKIN spesiallim (bestilles separat) og kan da brukes flere ganger. Fotalternativer: ingen tær, tær eller delt tå.

DAWSKIN MEGASTRETCH EZ-access: Elastikk i toppen gjør at produktet er avtagbart og ikke trenger å limes.

Lett å ta på og vannavstøtende.

Fotalternativer: ingen tær, tær eller delt tå.



Se vår hjemmeside for informasjon om måltaking og artikkelnumre:

<https://alfimed.no/produkter/kosmetikk/benkosmetikk/dawskin-benkosmetikk-p61910>

Bildene over gir kun en indikasjon av fargene. Ta kontakt med oss for fargeprøver

BENKOSMETIKK

Spesiallaget High-Definition Silikonkosmetikk

KOMPONENT



BESKRIVELSE

Spesiallaget high-definition silikonkosmetikk er en kosmetikk som gir amputerte en naturtro protese. Silikonen er blandet og definert for å matche brukerens friske lem.

Spesiallaget high-definition silikonkosmetikk kan både som benproteser, og delproteser for føtter og tær. Kan selvfølgelig også lages for armpoteser og delproteser for hender og fingre.

For mest mulig naturtro utseende blir alle negler laget av fast silikon eller akryl (tåler neglelakk) og det brukes så mange farger som er nødvendig for å matche brukerens hud. Disse spesiallagede produktene er håndlaget av svært dyktige silikonteknikere.

Hvert silikonprodukt tilpasses brukerens krav, fra tatoveringer til malte negler, fra synlige årer til overflathår mm. Produktene skreddersys for å gi brukeren en komfortable og funksjonell protese med naturtro utseende. For å tilby best mulig hudfargematch bruker vi en spectromatch-enhet, et kamera som tar hudfargebilder av brukeren. Dette systemet lagrer opptil 22 000 farger for å matche enhver hudtone, og tar flere målinger for å vurdere lysforhold og andre faktorer som kan påvirke hudtonen. Dette gir en bedre hudfargematch enn tradisjonelle fargeprøver.

Ved produksjon av disse silikonproduktene blandes farge i silikonet før skulpturering. Denne prosessen tillater lagdeling av forskjellige nyanser av silikon for å gi en gjennomskinnelig finish, lik ekte menneskehud og gir bedre definisjon, detaljer og mer presis fargematch.

Personalet hos Alfimed kommer til det ortopediske verkstedet og hjelper til med måltaking/tilpassing og tar hudfargeprøver.

Kontakt oss for avtale eller mer informasjon.



3 & 4 ARMEDE ADAPTERE

Rustfri 4 armet med titan



KOMPONENT	ARTIKKELNUMMER	BESKRIVELSE	VEKT	BYGGE- HØYDE	VEKT- GRENSE
	878400145	4-armet med roterende titan pyramide	194 g	18 mm	136 kg
	878450150	4-armet med roterende titan hunn-adapter	201 g	25 mm	136 kg

Titan 4 armet

	855505500	4-øret adapter, hann- gjenger	57 g	5 mm	166 Kg
	875501060	4-øret med pyramide	68 g	7 mm	166 Kg
	877400797	4-øret med pyramide, spalter	79 g	7 mm	166 Kg
	874001302	4 øret med hann-gjenger og roterende pyramide	130 g	23 mm	166 Kg
	875500745	4-øret med roterende titan hunn-adapter	136 g	28 mm	166 Kg
	850001223	4-øret	64 g		136 Kg

3 & 4 ARMEDE ADAPTERE

Rustfri 3-armet

KOMPONENT	ARTIKKELNUMMER	BESKRIVELSE	VEKT	BYGGE- HØYDE	VEKT- GRENSE
	873000133	3-armet adapter, hann gjenger	133 g	3 mm	136 kg
	877000258	3-armet med roterende rustfri pyramide	258 g	22 mm	136 kg
	877500258	3-armet med roterende rustfri hunn-adapter	258 g	27 mm	136 kg
	871220000	3-armet adapter	102 g	3 mm	136 kg
	871390000	3-armet med roterende rustfri pyramide	184 g	9 mm	136 kg
	855501050	3-armet med fast pyramide	130 g	9 mm	125 kg
	871340000	3-armet med roterende rustfri hunn-adapter	209 g	20 mm	136 kg
	855507000	3-armet adaptere med pyramide og dummy	127 g		125 kg
	855501500	Lamineringsdummy for 3-armede adaptere			

3 & 4 ARMEDE ADAPTERE

Rustfri 4-armet

KOMPONENT	ARTIKKELNUMMER	BESKRIVELSE	VEKT	BYGGE- HØYDE	VEKT- GRENSE
	877400128	4-øret med pyramide	128 g	7 mm	136 kg
	878400991	4-armet adapter	149 g	12 mm	136 kg
	878400181	4-armet med roterende rustfri pyramide	230 g	18 mm	136 kg
	878450184	4-armet med roterende rustfri hunn-adapter	233 g	25 mm	136 kg

Titan 3-armet

	877000198	3-armet med roterende titan pyramide	198 g	22 mm	136 kg
	877500213	3-armet med roterende titan hunn-adapter	213 g	27 mm	136 kg
	878000147	3-armet med roterende titan pyramide	170 g	13 mm	136 kg
	878000156	3-armet med roterende titan hunn-adapter	178 g	20 mm	136 kg
	855502000	Formbar 3-armet roterende titan adapter	72 g		136 kg

ALUMINIUMKOMPONENTER

Aluminium avstandsplater

KOMPONENT	ARTIKKELNUMMER	BESKRIVELSE	VEKT	BYGGE- HØYDE	VEKT- GRENSE
	871440416	Kvadratisk avstandsplate .08"	9 g	2 mm	100 kg
	871440418	Avstandsplate .125"	17 g	3 mm	100 kg
	871440420	Kvadratisk avstandsplate .125"	11 g	3 mm	100 kg

Aluminium tilkoblingsplater

	874200074	Tilkoblingsplate .250"	74 g	6 mm	100 kg
	874200068	Tilkoblingsplate med Offset Lock Relief .250"	68 g	6 mm	100 kg
	874200065	Tilkoblingsplate med Center Lock Relief .250"	65 g	6 mm	100 kg
	874200071	Tilkoblingsplate med gjenget senterhull .250"	71 g	6 mm	100 kg
	874200105	Tilkoblingsplate .313"	105 g	8 mm	100 kg





ALUMINIUMKOMPONENTER

Aluminium tilkoblingsplater





KOMPONENT	ARTIKKELNUMMER	BESKRIVELSE	VEKT	BYGGE- HØYDE	VEKT- GRENSE
	874300054	Kvadratisk tilkoblingsplate .250"	54 g	6 mm	100 kg
	874300154	Kvadratisk plate med gjenget senterhull .250"	54 g	6 mm	100 kg
	876250113	4-hulls plate med Tie Groove .625"	113 g	16 mm	136 kg
	879000116	Attachment plate set	116 g	-	100 kg

ALUMINIUMKOMPONENTER

Aluminium Offset plater

KOMPONENT	ARTIKKELNUMMER	BESKRIVELSE	VEKT	BYGGE- HØYDE	VEKT- GRENSE
	871660445	1" Forskyvningsadapter	156 g	13 mm	125 kg
	871660409	Offset plate, 9mm	82 g	8 mm	100 kg
	871660413	Offset plate, 13mm	88 g	8 mm	100 kg
	871660419	Offset plate, 19mm	94 g	8 mm	100 kg
	871660425	Offset plate, 25mm	99 g	8 mm	100 kg

Aluminium fleksjonsplater

	871440405	Flexion plate, 5°	173 g	10 mm	100 kg
	871440408	Flexion plate, 8°	173 g	10 mm	100 kg
	871440410	Flexion plate, 10°	173 g	10 mm	100 kg
	871440415	Flexion plate, 15°	173 g	10 mm	100 kg

TITAN KOMPONENTER

Vinklede og glidende røradaptere

KOMPONENT	ARTIKKELNUMMER	BESKRIVELSE	VEKT	BYGGE- HØYDE	VEKT- GRENSE
 	871260000	Vinklet røradapter 5 grader	91 g	50 mm	166 kg
 	871270000	Vinklet røradapter 10 grader	91 g	52 mm	166 kg
 	871280000	Vinklet røradapter 15 grader	96 g	55 mm	166 kg
 	871290000	Vinklet røradapter 20 grader	108 g	57 mm	166 kg
 	850025000	30 mm vinklet røradapter 10 grader	86 g		100 kg
 	850026000	30 mm glidende røradapter	185 g		100 kg

TITAN KOMPONENTER

Røradaptere

KOMPONENT	ARTIKKELNUMER	BESKRIVELSE	VEKT	BYGGE- HØYDE	VEKT- GRENSE
	871001000	Røradapter	85 g	47 mm	166 kg
	870020000	Røradapter med flat klemme	82 g	47 mm	166 kg
	871002000	Røradapter med dreneringshull	85 g	47 mm	166 kg
	871003000	Røradapter, kort	79 g	39 mm	166 kg
	870021000	Røradapter, lang	108 g	84 mm	166 kg
	871000000	Røradapter, 5mm offset	113 g	50 mm	166 kg
	871004000	4-hulls røradapter	147 g	44 mm	166 kg
	871005000	Røradapter med pyramide	82 g	34 mm	166 kg
	871112000	30 mm rør med hunadapter med lavprofil røradapter	150 g	58 mm	166 kg

TITAN KOMPONENTER

Røradaptere

KOMPONENT	ARTIKKELNUMMER	BESKRIVELSE	VEKT	BYGGE- HØYDE	VEKT- GRENSE
	850040000	30 mm røradapter med pyramide	98 g		100 kg
	850001242	10 mm offset røradapter	139 g		136 kg

Dobbel adapter hunn/hunn









ARTIKKELNR	871113001	871150000	871138000	871360000	871152000	871370000	871168000	871380000
VEKT	85 g	88 g	91 g	111 g	113 g	122 g	133 g	139 g
BYGGEHØYDE	30mm	32mm	38mm	45mm	52mm	60mm	68mm	75mm
VEKTGRENSE	166 kg							

Rotasjonsadaptere

KOMPONENT	ARTIKKELNUMMER	BESKRIVELSE	VEKT	BYGGE- HØYDE	VEKT- GRENSE
	109146300	<p>Knee Rotation Adapter</p> <p>Denne adapteren forbedrer brukerens komfort betydelig ved å rotere protesen ved behov. Som når du kjører bil, tar på deg skoene eller skifter sokker</p> <ul style="list-style-type: none"> • Har evne til å snu 360° totalt • Låser seg automatisk igjen 	195 g		125 kg

TITAN KOMPONENTER

Pyramide- og hunn-adaptore

KOMPONENT	ARTIKKELNUMMER	BESKRIVELSE	VEKT	BYGGE- HØYDE	VEKT- GRENSE
	874001000	4-hulls pyramide, Axial Offset	77 g	9 mm	166 kg
	874002000	4-hulls pyramide med hull, Axial Offset	74 g	9 mm	166 kg
	874003000	4-hulls pyramide	60 g	9 mm	166 kg
	874004000	4-hulls pyramide, rund base	62 g	9 mm	166 kg
	874005000	4-hulls rund base med luftehull	57 g	9 mm	166 kg
	871490000	4-hulls pyramide, diagonal offset	77 g	9 mm	166 kg
	874006000	4-hulls pyramide med hull, diagonal offset	74 g	9 mm	166 kg
	871430000	4-hulls pyramide med hull	54 g	9 mm	166 kg
	109146400	M36 Thread With Pyramid Receiver	40 g		125 kg

TITAN KOMPONENTER

Pyramide- og hunn-adaptre

KOMPONENT	ARTIKKELNUMMER	BESKRIVELSE	VEKT	BYGGE- HØYDE	VEKT- GRENSE
	871410000	4-hulls med roterbar pyramide	68 g	9 mm	136 kg
	871500000	Gjenget 4-hulls med roterbar pyramide	71 g	9 mm	136 kg
	874600000	4-hulls låsbar base med roterbar pyramide, 2 gjennomgående hull	116 g	16 mm	166 kg
	874601000	4-hulls låsbar base med roterbar pyramide	111 g	16 mm	166 kg
	874602000	4-spors rund base med pyramide	79 g	8 mm	166 kg
	871300000	SACH Foot Adapter	96 g	8 mm	166 kg
	871240000	Dobbelt pyramide adapter	116 g	16 mm	166 kg
	871460000	Pyramide og hunn-adapter	68 g	18 mm	166 kg
	874500000	4-hulls hunn-adapter	82 g	20 mm	166 kg





TITAN KOMPONENTER

Pyramide- og hunn-adaptore

KOMPONENT	ARTIKKELNUMMER	BESKRIVELSE	VEKT	BYGGE- HØYDE	VEKT- GRENSE
	871350000	4-hullsadapter med roterbar hunn	82 g	16 mm	136 kg
	874560000	Gjenget 4-hullsadapter med roterbar hunn	85 g	16 mm	136 kg
	874650000	4-hulls roterbar hunn-adapter med 2 gjennomgående hull og låsbar base	122 g	23 mm	166 kg
	874651000	4-hulls låsbar hunn-adapter med låsbar base	122 g	23 mm	166 kg
	874652000	4-spors hunn-adapter med rund base	96 g	17 mm	166 kg
	871190000	Roterbar pyramide med hann-gjenger	45 g	6 mm	166 kg
	871110000	Roterbar pyramide med hunn-gjenger	71 g	18 mm	166 kg
	850560400	Roterbar hunn-adapter med hann-gjenger	54 g	13 mm	166 kg
	850560400	Roterbar hunn-adapter med hann-gjenger	75 g	32 mm	125 kg

TITAN KOMPONENTER

Pyramide- og hunn-adaptore

KOMPONENTER	ARTIKKELNUMMER	BESKRIVELSE	VEKT	BYGGE- HØYDE	VEKT- GRENSE
	874653000	Roterbar adapter med hunn-gjenger	88 g	23 mm	166 kg
	874654000	Gjenget 4-hulls base med hann-gjenger	82 g	5 mm	166 kg
	874655000	4-hulls base med hann-gjenger	74 g	5 mm	166 kg
	874656000	4-hulls låsbar base med 2 gjennomgående hull	68 g	10 mm	166 kg
	871410460	4-hulls låsbar base	60 g	10 mm	166 kg

Titan Attachments

	879000170	Attachment plate set	170 g	-	166 kg
	874200685	Tilkoblingsplate .188"	68 g	5 mm	166 Kg
	874001131	4-hulls lamineringsadapter	113 g	10 mm	166 Kg
	871100800	Pyramide adapter med Tie Groove	68 g	16 mm	166 Kg



TITAN KOMPONENTER

Justeringsadaptere

KOMPONENTER	ARTIKKELNUMMER	BESKRIVELSE	VEKT- GRENSE
	850021753	Høydejusterbar røradapter (45-57mm)	136 kg
	850021751	Høydejusterbar hunn/hunn-adapter (59-72mm)	100 kg
	850021752	Høydejusterbar hunn/hunn-adapter (75-87mm) Byggehøyde fra 75mm til 87mm	136 kg
	850021704	Hunn-adapter m/12.6mm forskyvning og hængjenger. Det ultimate adapteret når byggehøyde er et problem.	136 kg
	850021725	Pyramide m/12,6mm forskyvning og hængjenger. Det ultimate adapteret når byggehøyde er et problem	136 kg
	850001737	4-hulls pyramideadapter med 20mm forskyvning	100 kg
	850021723	Hunn-adapter m/7,5° vinkling	136 kg
	850021713	Hunn-adapter m/15° vinkling	136 kg
	850021718	4-hulls adapter med 12 mm forskyvning	100 kg

RUSTFRIE KOMPONENTER





Røradaptere

KOMPONENT	ARTIKKELNUMMER	BESKRIVELSE	VEKT	BYGGE-HØYDE	VEKT-GRENSE
	871006000	Røradapter	136 g	47 mm	136 kg
	871007000	Røradapter med flat klemme	133 g	47 mm	136 kg

Doble adaptere







KOMPONENT	ARTIKKELNR	VEKT	BYGGE-HØYDE	VEKT-GRENSE
	870132000	136 g	32 mm	136 kg
	870145000	167 g	45 mm	
	870160000	193 g	60 mm	
	870175000	235 g	75 mm	

Pyramide- og hunn-adaptere

KOMPONENT	ARTIKKELNUMMER	BESKRIVELSE	VEKT	BYGGE-HØYDE	VEKT-GREMSE
	870400000	4-hulls pyramide	116 g	9 mm	136 kg
	870425000	4-hulls pyramide med hull	105 g	9 mm	136 kg
	870460000	4-hulls låsbar base med roterbar pyramide	173 g	16 mm	136 kg
	870119000	Roterbar pyramide med hann-gjenger	82 g	6 mm	136 kg

RUSTFRIE KOMPONENTER

Pyramide- og hunn-adaptore

KOMPONENT	ARTIKKELNUMMER	BESKRIVELSE	VEKT	BYGGE- HØYDE	VEKT- GRENSE
	870121000	SACH Fot Adapter	136 g	8 mm	136 kg
	870120000	Roterbar pyramide med hunn-gjenger	125 g	18 mm	136 kg
	870450000	4-hulls hunn-adapter	136 g	20 mm	136 kg
	870465000	4-hulls låsbar base med roterbar hunn-adapter	176 g	23 mm	136 kg
	870500000	Roterbar hunn-adapter med hann-gjenger	85 g	13 mm	136 kg
	870600000	Roterbar hunn-adapter med hunn-gjenger	125 g	23 mm	136 kg
	871461000	4-hulls låsbar base	94 g	10 mm	136 kg

HEAVY DUTY

Titan komponenter

KOMPONENT	ARTIKKELNUMMER	BESKRIVELSE	VEKT	BYGGE- HØYDE	VEKT- GRENSE
	871181000	Heavy Duty Tube Clamp adapter	156 g	55 mm	227 kg
	871182000	Heavy Duty Tube Clamp med 30mm hunn-adapter	122 g	55 mm	227 kg
	871180000	Heavy Duty Tube Clamp, 5mm Offset	179 g	55 mm	227 kg
	871130000	Heavy Duty Dual hunn-adapter	209 g	51 mm	227 kg
	874250145	Heavy Duty pyramide med gjennomgående hull	145 g	16 mm	227 kg
	874000176	Heavy Duty roterende pyramide	176 g	16 mm	227 kg
	875000215	Heavy Duty SACH Foot Adapter	215 g	11 mm	227 kg
	877400198	Heavy Duty 4-armet pyramide	198 g	8 mm	227 kg

HEAVY DUTY

Titan komponenter





KOMPONENT	ARTIKKELNUMMER	BESKRIVELSE	VEKT	BYGGE- HØYDE	VEKT- GRENSE
	877450187	Heavy Duty 4-armet hunn-adapter	187 g	20 mm	227 kg
	877450141	Heavy Duty 4-armet med 30mm hunn-adapter	141 g	14 mm	227 kg
	871100150	Heavy Duty lav profil rør, kort	150 g	28 mm	227 kg
	871100167	Heavy Duty lav profil rør	167 g	28 mm	227 kg
	871175431	11.75" 34mm aluminium Heavy Duty rør	431 g	-	227 kg
	871100000	<p>Heavy Duty Titanium 34mm Laminating Set</p> <p>Settet inneholder:</p> <ul style="list-style-type: none"> 1st Heavy Duty 34 mm aluminiumsrør, 29.85 cm, 2st Heavy Duty Titanium 34mm Tube Clamp 1st Heavy Duty Titanium 34mm 4 Prong Laminating Pyramid 			
	850021752	Adjustable Height Double Ended Adapter, Heavy Duty Byggehøyde fra 75mm til 87mm			136 kg

JUSTERINGSADAPTERE

Mix & Match











Titan Sleeve system

KOMPONENT	ARTIKKELNUMMER	BESKRIVELSE	VEKT	BYGGE- HØYDE	VEKT- GRENSE
	871030070	Sleeve system roterbar pyramide, hunn	96 g	21 mm	166 Kg
	871400000	Sleeve system roterbar pyramide, hann	54 g	6 mm	166 Kg
	871420000	Sleeve system roterbar hunn-adapter, hunn	91 g	29 mm	166 Kg
	871030075	Sleeve system roterbar hunn-adapter, hann	62 g	13 mm	166 Kg

JUSTERINGSADAPTERE

Titan Sleeve system

KOMPONENT	ARTIKKELNUMMER	BESKRIVELSE	VEKT	BYGGE- HØYDE	VEKT- GRENSE
	871050600	Sleeve system pyramide, hann-forskyvning	85 g	7 mm	100 kg
	871050610	Sleeve system hann- gjenger, hunn-forskyvning	77 g	16 mm	100 kg
	871050615	Sleeve system Tube Clamp, hunn-forskyvning	91 g	48 mm	100 kg
	871050620	Sleeve system dobbel hunn-forskyvning	88 g	32 mm	100 kg
	871050630	Sleeve system hunn-adapter, hunn-forskyvning	94 g	34 mm	100 kg
	871050640	Sleeve system pyramide, hunn-forskyvning	94 g	8 mm	100 kg
	871050650	Sleeve system hunn-adapter, hann-forskyvning	99 g	21 mm	100 kg
	871050655	Sleeve system Tube Clamp, hann-forskyvning	96 g	35 mm	100 kg

JUSTERINGSADAPTERE

Aluminium Sleeve system Spacers og Clamps

Kun for
klinikk-bruk





ARTIKKELNUMMER	875450000	878620000	871062000	873710000	871579000
VEKT	54 g	62 g	62 g	71 g	79 g
BYGGEHØYDE	5mm	8mm	10mm	13mm	15mm
VEKTGRENSE	100 kg				

Kun for
klinikk-bruk



ARTIKKELNUMMER	871440040	871440060	871440080	871440100
VEKT	82 g	102 g	119 g	136 g
BYGGEHØYDE	40 mm	60 mm	80 mm	100 mm
VEKTGRENSE	100 kg			

Titan Alignment Devices

KOMPONENT	ARTIKKELNR	BESKRIVELSE	VEKT	BYGGEHØYDE	VEKTGRENSE
	871100600	4-hulls Alignment Device, pyramide. Kun for klinikk-bruk	193 g	21 mm	125 Kg
	871020675	Dual hunn-adapter / Alignment Device. Kun for klinikk-bruk	170 g	41 mm	125 Kg
	871020685	4-hulls hunn-adapter / Alignment Device. Kun for klinikk-bruk	227 g	38 mm	125 Kg

RØR

Korte titanrør med adapter

KOMPONENT	ARTIKKELNUMMER	BESKRIVELSE	VEKT	VEKT-GRENSE
	870110000	30mm rør med hunn-adapter, kort	19 g	166 kg
	871111000	30mm rør med hunn-adapter, lang	19 g	166 kg
	870112000	30mm rør med pyramide, kort Total lengde 6,25cm	15 g	166 kg

Rør med dreneringshull

KOMPONENT	BESKRIVELSE	ARTIKKELNUMMER	VEKT-GRENSE
	10" 30mm aluminium rør med titan hunn-adapter med dreneringshull	870102000 Sølv	166 kg
		870102100 Svart	
	17" 30mm aluminium rør med titan dreneringshull hunn-adapter	870172000 Sølv	
		870172100 Svart	

Rør kan leveres med logo, firmanavn, telefonnummer e.l. uten ekstra kostnad.
Rør med logo etc. kan ikke returneres

RØR

Rør m/fast titan hunn-adapter

KOMPONENT	BESKRIVELSE	ARTIKKELNUMMER	VEKT-GRENSE
	10" 30mm aluminium rør med titan hunn-adapter	871320000 sølv	166 kg
		871102001 svart	
		871102002 blå	
		871102003 grønn	
		871102004 rød	
	17" 30mm aluminium rør med titan hunn-adapter	871172000 sølv	
		871172001 svart	
		871172002 blå	
		871172003 grønn	
		871172004 rød	

Lav profil rør

KOMPONENT	BESKRIVELSE	ARTIKKELNUMMER	VEKT-GRENSE
	10" 30mm aluminium rør med innvendig titan hunn-adapter	872102000 sølv	166 kg
		872102001 svart	
		872102002 blå	
		872102003 grønn	
		872102004 rød	
	17" 30mm aluminium rør med innvendig titan hunn-adapter	872172000 sølv	
		871210000 svart	
		872172002 blå	
		872172003 grønn	
		872172004 rød	

Rør kan leveres med logo, firmanavn, telefonnummer e.l. uten ekstra kostnad.
Rør med logo etc. kan ikke returneres

RØR

Sømløse rør

KOMPONENT	BESKRIVELSE	ARTIKKELNUMMER	VEKT-GRENSE
	10" 30mm sømløse aluminium rør	873102000 sølv	166 kg
		873102001 svart	
		873102002 blå	
		873102003 grønn	
		873102004 rød	
	17" 30mm sømløse aluminium rør	873172000 sølv	
		873172001 svart	
		873172002 blå	
		873172003 grønn	
		873172004 rød	





Rør m/fast rustfri hunn-adapter

KOMPONENT	BESKRIVELSE	ARTIKKELNUMMER	VEKT-GRENSE
	10" 30mm aluminium rør med rustfri hunn-adapter	874102000 sølv	136 kg
		874102001 svart	
		874102002 blå	
		874102003 grønn	
		874102004 rød	
	17" 30mm aluminium rør med rustfri hunn-adapter	874172000 sølv	
		874172001 svart	
		874172002 blå	
		874172003 grønn	
		874172004 rød	



Rør kan leveres med logo, firmanavn, telefonnummer e.l. uten ekstra kostnad.
Rør med logo etc. kan ikke returneres

PEDIATRISK

Titan røradaptore

KOMPONENT	ARTIKKELNUMMER	BESKRIVELSE	VEKT	BYGGE-HØYDE	VEKT-GRENSE
	871100041	Pediatrik røradapter	62 g	41 mm	60 kg
	871100047	Pediatrik Tube Clamp med 30mm hunn-adapter	79 g	47 mm	60 kg
	871100067	Pediatrik Tube Clamp adapter, lang	82 g	67 mm	60 kg
	871108267	Pediatrik lang Clamp med 30mm hunn-adapter	82 g	67 mm	60 kg

Titan doble adaptore

KOMPONENT	ARTIKKELNUMMER	BESKRIVELSE	VEKT	BYGGE-HØYDE	VEKT-GRENSE
	871320062	Pediatrik 32mm dobbel hunn-adapter	62 g	32 mm	60 kg
	871450074	Pediatrik 45mm dobbel hunn-adapter	74 g	45 mm	60 kg
	871600092	Pediatrik 60mm dobbel hunn-adapter	92 g	60 mm	60 kg

PEDIATRISK

Titan Pyramide- og hunn-adaptore

KOMPONENT	ARTIKKELNUMMER	BESKRIVELSE	VEKT	BYGGE- HØYDE	VEKT- GRENSE
	874253676	Pediatrik 4-hulls pyramide med hull	36 g	7 mm	60 kg
	874003676	Pediatrik 4-hulls pyramide	36 g	7 mm	60 kg
	874013676	Pediatrik 4-hulls pyramide, M6	36 g	7 mm	60 kg
	874004576	Pediatrik 4-hulls pyramide, Axial Offset	45 g	7 mm	60 kg
	874004876	Pediatrik 4-hulls pyramide, diagonal offset	48 g	7 mm	60 kg
	874609113	Pediatrik låsbar base med roterbar pyramide	91 g	13 mm	60 kg
	871310000	Pediatrik SACH Foot adapter	59 g	5 mm	60 kg
	875005876	Pediatrik SACH Foot adapter, Centered Anti-Rotation	58 g	7 mm	60 kg
	870031560	Pediatrik roterbar pyramide med hull	31 g	5 mm	60 kg

PEDIATRISK

Titan Pyramide- og hunn-adaptore

KOMPONENT	ARTIKKELNUMMER	BESKRIVELSE	VEKT	BYGGE- HØYDE	VEKT- GRENSE
	875034106	Pediatriisk hunn-adaptore, hann	34 g	10 mm	60 kg
	875033936	Pediatriisk hunn-adaptore, hann	39 g	13 mm	60 kg
	875064616	Pediatriisk hunn-adaptore, hann	46 g	16 mm	60 kg
	875095319	Pediatriisk hunn-adaptore, hann	53 g	19 mm	60 kg
	870125922	Pediatriisk hunn-adaptore, hann	59 g	22 mm	60 kg
	874606096	Pediatriisk 4-hulls gjenget base med klemme	60 g	9 mm	60 kg
	874659418	Pediatriisk låsbar base med roterbar hunn-adaptore	94 g	18 mm	60 kg
	874505419	Pediatriisk 4-hulls hunn-adaptore	54 g	19 mm	60 kg
	874515419	Pediatriisk 4-hulls hunn-adaptore M6	54 g	19 mm	60 kg

PEDIATRISK

Titan 4-armet

KOMPONENT	ARTIKKELNUMMER	BESKRIVELSE	VEKT	BYGGE- HØYDE	VEKT- GRENSE
	877404556	Pediatrik 4-armet pyramide	45 g	5 mm	60 kg
	877455115	Pediatrik 4-armet hunn-adapter	51 g	15 mm	60 kg

Aluminium plater

KOMPONENT	ARTIKKELNUMMER	BESKRIVELSE	VEKT	BYGGE- HØYDE	VEKT- GRENSE
	874205160	Pediatrik tilkoblingsplate .250"	51 g	-	60 kg
	874205460	Pediatrik tilkoblingsplate .250" M6	54 g	-	60 kg
	874316260	Pediatrik tilkoblingsplate .313"	62 g	-	60 kg
	871888106	Pediatrik 18mm forskyvningsadapter	88 g	10 mm	60 kg
	874163260	Pediatrik kvadratisk avstandsplate .08"	3 g	2 mm	60 kg
	874171136	Pediatrik kvadratisk avstandsplate .125"	11 g	3 mm	60 kg

PEDIATRISK

Rør og sett

KOMPONENT	ARTIKKELNUMMER	BESKRIVELSE	VEKT	BYGGE- HØYDE	VEKT- GRENSE
	871210422	22 mm aluminium rør	104 g	-	60 kg
	871215022	22 mm rør med hunn-adapter, titan	150 g	40 mm	60 kg
	871214422	22 mm rør med Internal hunn-adapter, titan	144 g	19 mm	60 kg
	871217822	22 mm rør med 30mm hunn-adapter, titan	178 g	44 mm	60 kg
	871020102	Pediatrik 10" 2-delers sett	-	-	60 kg
	871020103	Pediatrik 10" 3-delers sett	-	-	60 kg
	871020104	Pediatrik 10" 4-delers sett	-	-	60 kg

KNELEDD

H-65 Hydraulisk 4-akset kneledd

KOMPONENT

BESKRIVELSE



4-akset hydraulisk kneledd for moderat aktivitetsnivå (K2 – K3) opp til 100 kg

Ekstensjon- og fleksjonsmotstand justeres separat for å oppnå optimal gange for pasienten

Proksimal pyramide er justerbar 5 mm posterior-anterior for optimal alignment og sikkerhet

Proksimal tilkobling: hann-pyramide eller M36 screw.

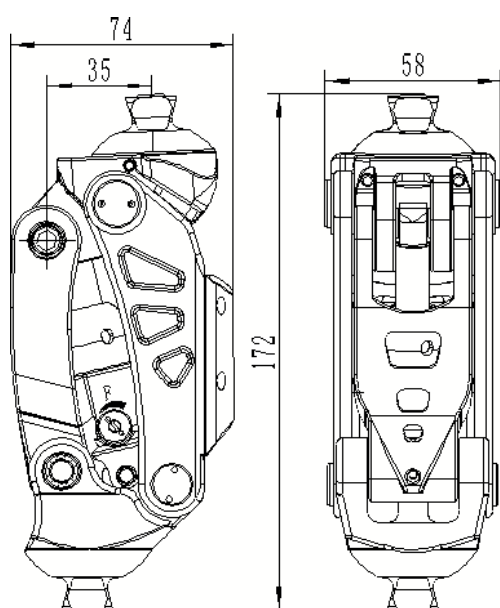

ARTIKKELNR.	KOMPONENT	FLEKSJON	VEKT	BYGGE- HØYDE	MAKS. BRUKERVEKT
728000101	H-65 Hydraulisk 4-akset kneledd	145°	760 g	172 mm	100 kg

KNELEDD

Plié 3

KOMPONENT

BESKRIVELSE



En sterkere konstruksjon gjør at det nye Plié 3 Microprocessor Controlled (MPC) kneet er både vanntett og mer robust enn noen gang. Likevel er det fortsatt det raskeste MPC-kneet og er 10 til 20 ganger raskere enn andre MPC knær. Brukere kan bevege seg i sitt eget tempo i alle retninger, selv små korte skritt eller svinger i trange rom. Med et enkelt og intuitivt oppsett, gjør Plié 3 MPC kneet det enda enklere for ortopediingeniøren å hjelpe pasienter.

Brukere:

- K3-amputerte som trenger snublesikring for en rekke aktiviteter
- Høye K3 og K4 amputerte trenger et kne som tilpasser seg både gange og løping
- Går med variabel hastighet i ulent terreng
- Har tilstrekkelig hoftestyrke i fleksjon og ekstensjon
- Maks brukervekt 125 kg (100 kg hvis svært aktiv)

Sterkere

- Den nye Plié 3 har mer robuste interne komponenter designet for å forbedre holdbarheten og testes etter Freedom Innovations strenge standarder.
- Utskiftbare batterier for å gjøre det lettere i vekt
- Forbedret stans fleksjons motstand designet for holdbarhet
- Sensorer og motstands celler med tilpassede innstillinger for avansert snubleutvinning

Smartere.

- Basert på den kliniske suksessen til Plié med over seks år i markedet, leverer Plié 3 jevn ytelse. Den nye intuitive programvaren har spesifikke instruksjoner for å veilede deg gjennom installasjonsprosessen.
- Spoleventil med rask respons
- 8MHz mikroprosessor for respons innen 10millisekunder
- Nytt eksternt batteri-alternativ for kosmetiske deksler i ett stykke

Nedsenkbar.

- Plié 3 kan trygt senkes i friskt grunt vann i opptil 30 minutter av gangen.
- Vanntett batterilokk, fargekodet for brukervennlighet
- Vannbestandighet: IP67, opptil 30 minutter til en dybde på 3 m

Batterilevetid: over 24 timer avhengig av individuelle aktiviteter

Tilgjengelig i fargene; Blazing Blue, Black (standard), Radical Red, Pearl White, Captivating Copper, Tech Metal, Patriot, Forest Camo, Fabulous Flames, Pink Passion and Proud Marines

Mål:

Plié med pyramide: 125° fleksjon, 1235 g, 235 mm

Plié med gjenget topp: 117° fleksjon, 1235g, 223 mm

KOMPONENT	ARTIKKELNR
Plié MPC Knee 3.0 Kit	722170000
Plié MPC Knee 3.0 Threaded Top MPC Knee Kit	722180000
Plié MPC Knee Air Pump with Hose Adapter	722209000
Plié MPC Knee Lithium Ion Battery	722200000
Plié MPC Knee Wireless USB Adapter	722209100
Plié MPC Knee Battery Charger (EMEA only)	722209200
Plié MPC Knee Hose Adapter for Air Pump	722209300
Plié 3 Battery Lid Replacement	722209400
Plié MPC Hose Adapter for Knee Air Pump	722209500
Plié 3 Extended Warranty (within 12 months)	722209600
Plié 3 Extended Warranty (within 24 months)	722209700
Plié 3 Extended Warranty (within 36 months)	722209800

KOMPONENT	ARTIKKELNR
Standard cover, Black	722231000
Blazing Blue cover	722233000
Radical Red cover	722235000
Pearl White cover	722234000
Captivating Copper cover	722232000
Tech Metal cover	722239000
Patriot cover	722238000
Forest Camo cover	722230000
Fabulous Flames cover	722237000
Pink Passion cover	722236000
Proud Marines cover	722240000

KNELEDD

Quattro

KOMPONENT



BESKRIVELSE

PROTEOR QUATTRO Microprocessor Knee er designet med sikkerhet og tilpasningsevne i tankene. Målet vårt er å gi brukeren mulighet til å leve med færre forstyrrelser og mer frihet.

Med de sofistikerte hyperresponsive sensorene og en patentert ventil laget for å lese og reagere på kroppens biomekanikk, kan brukeren stole på kneet hele veien.

- PROTEOR QUATTRO Control Technologys patenterte ventil tillater uendelige nivåer av motstand for uanstrengte overganger mellom aktiviteter.
- Tre hyperresponsive sensorer leser kroppsbevegelser for å reagere på det naturlige gangmønstret til hver enkelt bruker.
- 'Stable recovery.' reagerer på hver situasjon ved å bestemme passende motstand for å hente seg inn mer naturlig.

PROTEOR QUATTRO er så enkel å tilpasse og er designet for en rekke ulike aktiviteter og livsstiler.

- Med opptil 20 moduser, slik at du kan tilpasse bevegelse for spesifikke aktiviteter.
- Brukeren kan justere moduser og innstillinger fra telefonen eller knetastaturet.
- En mobilapp tilbyr klinikerne enkel programmering og kalibrering av innstillinger.
- Som den korteste MPK på markedet kan man velge mellom et bredere utvalg av ankler og føtter.

Opptil fire dagers batterilevetid, inkludert en booster, og ingen service på tre år lar brukeren leve livet sitt med mindre problemer.

- En batterilevetid på to dager pluss en booster med ytterligere 2 dager batterilevetid.
- Vannbestandighet (IP67-klassifisering) for full nedsenking i 1 meter vann i opptil 30 minutter.
- Service er ikke nødvendig på tre år, og fjernoverføring av hardware-oppdateringer.
- Fjernoverføring av 3 måneders tråkkfrekvens og bruksdata.

Tekniske funksjoner

- Tilgjengelig i pyramid og gjenget toppalternativer.
- Knefleksjon: 135 °
- Byggehøyde: 216 mm
- Vekt: 1655 g
- Brukervektgrense: 136 kg
- Batterilevetid: 2-3 dager
- IP67
- Bruker- og kliniker-apper (tilgjengelig for både iOS og Android)
- 20 tilgjengelige moduser; med 19 av de 20 som programmerbare.

KOMPONENT	ARTIKKELNR
QUATTRO KNEE - PYRAMIDAL - incl. 3Y WRTY	758000100
QUATTRO KNEE - THREADED TOP incl. 3Y WRTY	758000110
QUATTRO EXT. BOOSTER BATTERY	758000010
QUATTRO WALL CHARGER & ADAPTER	758006010
QUATTRO EXT. WARRANTY (2Y) - WITHIN 12M	758002000
QUATTRO EXT. WARRANTY (3Y) - WITHIN 12M	758003000

KNELEDD

Easy Ride sportskne

KOMPONENT

BESKRIVELSE



Easy Ride-kneet ble skapt i samarbeid med idrettsutøvere fra hele verden for å sikre optimale ytelsesevner for ulike sportsaktiviteter. Takket være kneets pneumatiske støtdemperen er den spesielt tilpasset sport som:

- slalåm
 - langrenn
 - snowboard
 - sykling, både terreng og landevei
 - skating
 - surfing
 - vannski
 - rullebrettkjøring
- og mer...

Easy Ride kne er utviklet for ekstreme bruksforhold. Den er vanntett og kan fungere mellom -25°C og +40°C. Brukeren kan enkelt endre knekonfigurasjonen og dens justeringer avhengig av aktivitet.

Tekniske spesifikasjoner:

Vekt: 1200g

Material: Aeronautic Alloy

Proximal tilkobling: Titan hann-pyramide

Distal tilkobling: Titan hann-pyramide

Max. brukervekt: 125 kg

Aktivitetsnivå: 4

Vanntett

Pakken inneholder:

- 1 kne (1p650)

- 1 luftpumpe

- 2 Torx-nøkler

- 1 pin driver

- 2 skruer M5x14

- Bruksanvisning

ARTIKKELNR.	VEKT	POSISJON	PRE-FLEKSJON	FLEKSJON	TOTAL HØYDE	BYGGE-HØYDE	KNE HØYDE
755200650	1200 g	Ski- og brettssport	12°	50°	257 mm	227 mm	38 mm
		Sykling	0°	130°	260 mm	230 mm	38 mm

HYTREK

KOMPONENT

BESKRIVELSE



HYTREK er et enkelakslet kne med hydraulisk regulering av stansfasen og svingfasen. HYTREK er et sterkt og avansert kne som passer for daglige aktiviteter uansett terreng, bakker og trapper. Værbestandig med mulighet for manuell låsing.

Mål 1: Totale høyden

Mål 2: Byggehøyde

Mål 3: Høyde kne sentrum

Kit inkluderer:

- Hytrek Black Sing.axis hyd. knee joint (1P131)

- L.al. tube dial. 34 l.420 (1G01-HD)

- Tub. Pyramid adapter (1D41-HD)

ARTIKKELNR.	KOMPONENT	VEKT	MÅL 1	MÅL 2	MÅL 3
755272130	HYTREK enkelakslet kne	1265g	232 mm	177 mm	36 mm

KNELEDD

Hydeal II

KOMPONENT



BESKRIVELSE

Det nye Hydeal II kneet gir jevne steg i hverdagen for en aktiv amputert, som tillater ulike ganghastigheter. Det 4-akslete hydrauliske kneet er beregnet for medium til aktive amputerte, hvor begrensningen er 125 kg. Smidig overgang fra stillestående til bevegelse/gange. Kneleddet har en mer avansert olje som er tilpasset de ulike temperaturvariasjonene mellom -10° C til + 40° C. Fleksjons- og ekstensjons-motstanden justeres separat for optimalt gangmønster. Egner seg godt ved aktiviteter som sykling, jogging etc. Etter som justeringene gjøres kun ved hjelp av ett verktøy, kan dynamikken enkelt justeres hver enkelt pasient. Proximal tilkobling: hanpyramide eller M36 skrue

ARTIKKELNR.	KOMPONENT	VEKT	TOTAL HØYDE	BYGGE-HØYDE	HØYDE KNE SENT.
755272120	Hydeal 2 hann-Pyramid, grå	1050 g	319 mm	200 mm	14 mm
755272121	Hydeal 2 hann-Pyramid, orange	1050 g	319 mm	200 mm	14 mm
755272122	Hydeal 2 M36 skrue, grå	1080 g	309 mm	197 mm	11 mm
755272123	Hydeal 2 M36 skrue, orange	1080 g	309 mm	197 mm	11 mm

Compact 4-Axis kne

KOMPONENT



BESKRIVELSE

Disse kneleddene er beregnet for medium aktive amputerte hvor vekten ikke skal overstige 45 kg for 1M112 og 80 kg for 1M113. Disse kneleddene kan monteres proximalt til alle adaptere for PROTEOR standard kne, og distalt til alle rør med 22mm i diameter for 1M112 kne eller 30mm i dioreter for 1M113 kne.

ARTIKKELNR.	KOMPONENT	VEKT	TOTAL HØYDE	BYGGE-HØYDE	HØYDE KNE SENT.
753680000	1M112 Compact 4-axis kne, barn	320 g	154 mm	87 mm	11 mm
756640000	1M113 Compact 4-Axis kne, ungdom/kvinner	320 g	155 mm	77 mm	11 mm
757160000	Dempere til 1M112/113				

Tilleggsutstyr Compact 4-Axis kne

KOMPONENT



BESKRIVELSE

Adapter for kne, stål
Vekt 120g, høyde 120mm.
Maks pasientvekt 125kg

ARTIKKELNUMMER

753690000



Pyramid Connector, rustfritt stål
Maks pasientvekt 100kg

755260000

KNELEDD

Matik

KOMPONENT

BESKRIVELSE



Matik ble designet for å gi et rimelig 4-akset pneumatisk kne for brukere opp til 125 kg.

Enkelt og effektivt designet for å gi høy funksjon med lite vedlikehold.

Den enkle svingningen av den pneumatiske enheten og den reduserte vekten av kneet gir pasienten en økt følelse av flyt og komfort. For å støtte sikkerheten under svingfasen og redusere risikoen for fall, når tåklaringshøyden 25 mm, en av bransjens høyeste for denne typen kne. Matik har både fleksjons- og ekstensjonsjusteringer som adresserer terminal påvirkning og overdreven hælstigningspotensial.

Sikker 4-akset geometri.

Sikkerhet og sikkerhet gjennom sjenerøs tåklaring under svingfasen.

Kompakt og lett (743g).

Max brukervekt: 125 kg.

Max fleksjon: 170°

Distal Connector: Pyramide

ARTIKKELNR.	KOMPONENT	PROXIMAL CONNETOR	TOTAL HØYDE	BYGGE-HØYDE	HØYDE KNE SENT.
755290200	MATIK Pneumatic Polycentric Knee	Pyramide	204 mm	175 mm	11,5 mm
755291200	MATIK Pneumatic Polycentric KD Knee	Gjenget topp	195 mm	172 mm	8 mm

KNELEDD

1m102

KOMPONENT

BESKRIVELSE



Den unike justeringen og aksegeometrien til 1M102 gir økt sikkerhet under stansfasen.

- Justering av sokkelrotasjon: $\pm 15^\circ$.
- Friksjonsjustering.
- Justering av forlengelsesassistent.
- Mulig montering av lange stubber og knedisartikulasjoner.
- Tilgjengelig i fire versjoner; 1m102, 1M102V, 1m102-P6 og 1M102V-P6
- 1M02V: den valgfrie låsen sikrer økt sikkerhet på vanskelig eller ujevnt underlag, eller under rehabiliteringsfasen. Den valgfrie låsen betjenes av pasienten selv.
- Materiale: Aluminium
- Maks. fleksjon: 160°

TEKNISKE FUNKSJONER:

1m102

Maks. Brukervekt: 100 kg

Valgfri lås: Nei

Distal Adapter: Rør \varnothing 30 mm

1m102V

Maks. Brukervekt: 100 kg

Valgfri lås: Ja

Distal Adapter: Rør \varnothing 30 mm

1m102-P6

Maks. Brukervekt: 125 kg

Valgfri lås: Nei

Distal Adapter: Rør \varnothing 34 mm

1m102V-P6

Maks. Brukervekt: 125 kg

Valgfri lås: Ja

Distal Adapter: Rør \varnothing 34 mm

ARTIKKELNR.	KOMPONENT	VEKT	BYGGE-HØYDE	TOTAL HØYDE
756510000	1m102 4-AXIS KNEE	565 g	108 mm	184 mm
756520000	1M102V 4-AXIS KNEE W OPT LOCK	575 g	108 mm	184 mm
756600000	1M102-P6 4-AXIS KNEE 125 KG	600 g	113 mm	184 mm
756610000	1M102V-P6 4-AXIS KNEE OPT LOCK	625 g	113 mm	184 mm

KNE-/ANKEL-SYSTEM

SYNSYS

KOMPONENT

BESKRIVELSE

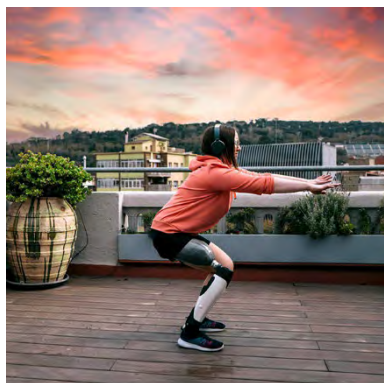

SYNSYS er et unikt integrert mekatronisk system som tilbyr en kinematisk kobling av ankelen og knebevegelsene, som en fortsettelse av hoften.

Denne mikroprosessorkontrollerte løsningen letter hverdagsituasjoner som f.eks.:

- Bøye ankelen for alle hverdagsbevegelser som å sitte og sitte på huk
- Sette foten helt flatt på trinnet i trapper for mer sikkerhet
- Komfortabelt gå opp og ned bakker
- Bytt sko enkelt (9 programmerbare hælhøyder opp til 5 cm)
- Gå barbent

Tekniske spesifikasjoner:

- Proksimal kobling: Pyramide
- Kne-til-bakken høyde: fra 430 til 550 mm
- Størrelser: 23 til 30 cm
- Hælhøyde: Opptil 5 cm
- Fotskall: Svart eller kaukasisk
- Maksimal knefleksjon: 125°
- Ankelledd: 20° ved dorsalfleksjon og 22° ved plantarfleksjon (Gjennomsnittlig amplitude etter hælhøyde).
- Vekt 3,2 kg
- Maks brukervekt: 125 kg
- Aktivitetsnivå: K3
- Vannbestandighet: IP54
- Litium-ion-batteri: 4 dager minimum autonomi (6 timer for en fullstendig 100 % opplading)
- Driftstemperatur: -10°C opp til 40°C
- Operativsystem for SYNSYS justeringsprogram: Windows 10
- Brukerprogramvare: Android
- Opplæring: Obligatorisk og gratis sertifisering for klinikker
- Bestilling: SYNSYS bestilles via en online konfigurator som presenteres under sertifiseringen.
- Kittet inneholder: Ferdig monter SYNSYS, lader, av/på-verktøy, instruksjoner
- Garanti: 3 år - Betalingsopsjon: 3 år ekstra
- Inkludert service: 1. service ved 24 måneder / 2. service ved 48 måneder hvis ekstra garanti er kjøpt
- Beskyttelsesdeksel: tilgjengelig i 24 farger (kontakt oss eller se vår hjemmeside for farger og artikkelnumre)

Ta kontakt med oss på tlf 31 29 68 86 eller mail lager@alfimed.no for mer informasjon og artikkelnummer

PROTESEFØTTER

Kinterra 3.0

KOMPONENT



BESKRIVELSE

Kinterra er en hydraulisk ankel kombinert med en karbonfiberfot som lar moderat aktive til svært aktive brukere gå med en naturlig gange på alle typer underlag og i alle hastigheter.

- Maks brukervekt: 150kg
- 15° plantarfleksjon og 2° dorsalfleksjon lar foten nå og holde footflat uavhengig av forskjellige terreng og gir forbedret hylsekomfort mens brukeren sitter
- Tåler sporadisk nedsenking i maksimalt 30 minutter i 1 m vann
- Returnerer ankelen til 2°DF når den ikke er vektbelastet, og reduserer risikoen for at tåen fester seg under forflytning.
- Kun sandal-tå

STØRRELSE	HÆLHØYDE	VEKT m/fotskall	BYGGE- HØYDE
22-25 cm	10 mm	764 g	118 mm
26-28 cm	10 mm	833 g	119 mm
29-30 cm	10 mm	956 g	122 mm

Kinnex 2.0

KOMPONENT



BESKRIVELSE

Kinnex 2.0 integrerer den raskest responderende mikroprosessen innenfor proteseføtter sammen med karbonfiber for å gi best mulig stabilitet – uansett terreng. Den er designet for K3 brukere som vil ha optimal stabilitet og en svært god komfort.

Mikroprosessen tillater 30° bevegelse, 20° plantarfleksjon og 10° dorsalfleksjon. Dette fører til at Kinnex tillater brukeren å navigere selvsikkert over eventuelle hindringer som ramper, ujevnt terreng og trapper. Den ekstra bevegelsen fra Kinnex fører også til en høyere komfort når man sitter, sitter på huk eller står.

Man har også en manuell lås som kan låse ankelen i henhold til visse aktiviteter dette er gunstig, og hælen kan justeres 5cm.

Via Kinnex GaitLab App kan brukeren overvåke batteritid, endre høyden på hælen og finjustere innstillinger.

Størrelse 24 – 30 (Sandaltå 24 – 28)

Kategori 1 - 7

STØRRELSE	VEKT u/fotskall	BYGGE- HØYDE	MAKS. BRUKERVEKT
24-25 cm	1,49 kg	184 mm	125 kg
26-28 cm	1,49 kg	186 mm	125 kg
29-30 cm	1,49 kg	187 mm	125 kg

Ta kontakt med oss på tlf 31 29 68 86 eller mail lager@alfimed.no for mer informasjon og artikkelnummer

PROTESEFØTTER

Meracus®

KOMPONENT

BESKRIVELSE



Meracus er en energilagrende og dynamisk protesefot som består av en pyramideadapter, en J-formet kompositt øvre del og en kompositt hælplate i full lengde.

Meracus har dynamiske egenskaper som simulerer den anatomiske foten ved å gi støtdemping under hælkontakt, jevn overgang til en stabil stansfase, jevn avrulling av forfoten og effektiv energiuttak under frasparket.

Vekt, kg	≤60 P3	≤80 P4	≤100 P5	≤125 P6	≤150 P7
Str 23 cm	290000323	290000423	290000523	-	-
Str 24 cm	290000324	290000424	290000524	290000624	-
Str 25 cm	290000325	290000425	290000525	290000625	290000725
Str 26 cm	290000326	290000426	290000526	290000626	290000726
Str 27 cm	290000327	290000427	290000527	290000627	290000727
Str 28 cm	-	290000428	290000528	290000628	290000728

STR.	BYGGE- HØYDE	MAKS. BRUKER-VEKT
23-24 cm	133 mm	100 kg
25-26 cm	140 mm	150 kg
27-28 cm	144 mm	150 kg

Agilix™

KOMPONENT

BESKRIVELSE



Agilix™ er en multiaksial, støtdempende og fleksibel fot som er designet for å gi høy komfort uansett underlag.

Det ultralette designet tilbyr K3 brukere en uslåelig komfort og ytelse som de vil sette pris på.

- Vannavstøtende
- Størrelse 22 – 31 (Sandaltå 22 – 28)
- Kategori 1 - 9

STØRRELSE	VEKT m/fotskall	BYGGE- HØYDE	MAKS. BRUKERVEKT
22-25 cm	553 g	143 mm	166 kg
26-28 cm	609 g	161 mm	166 kg
29-31 cm	772 g	172 mm	166 kg

Ta kontakt med oss på tlf 31 29 68 86 eller mail lager@alfimed.no for mer informasjon og artikkelnummer

PROTESEFØTTER

Highlander® & Highlander® Max

KOMPONENT



BESKRIVELSE

Protesefoten Highlander® gir den aktive pasienten en slitesterk fot med svært god energirespons. Sålen er splittet for å gi optimal feedback i ujevnt terreng og har god bevegelse i både inversjon og eversjon. Highlander™ kan bli brukt sammen med et exoskeletal system og tåler brukere opptil 227kg. Dette betyr at amputerte som før måtte nøye seg med enkle produkter med lav funksjon nå kan få et like godt alternativ med høy energirespons slik at de kan gå lengre avstander og raskere enn før.

- Vannavstøtende
- Splittet såle fører til svært god inversjon/eversjon
- Best egnet for transfemoral amputerte
- Størrelse 22 – 31 (Sandaltå 22 – 28) (Max 26 – 31)
- Kategori 1 – 9 Max 10 - 12

STØRRELSE	VEKT m/fotskall	BYGGE- HØYDE	MAKS. BRUKERVEKT
22-25 cm	470 g	98 mm	166 kg
26-28 cm	590 g	108 mm (Max 121 mm)	166 kg (Max 227 kg)
29-31 cm	750 g	121 mm (Max 130 mm)	166 kg (Max 227 kg)

Pacifica® og Pacifica® LP

KOMPONENT



BESKRIVELSE

Pacifica er en lavprofil protesefot i karbonfiber. I kontrast til andre lavprofil proteseføtter, som ofte kan føles stive og ukomfortable, så gir Pacifica en god fleksibilitet og energirespons. Den lette vekten og slitesterke designet gjør at brukeren orker å gå både lengre og raskere. Pyramiden ligger slik at den forenkler den kosmetiske tilpasningen. Lavprofilen gir også muligheter for å legge til en rotator eller en støtdemper, for økt komfort.

- Vannavstøtende
- Lavprofil design som gir mindre enn 5 cm klarering
- Lettveker og slitesterk
- Størrelse 22 – 31 (kun LP i 22 og 23)
- Kategori 1 - 9

PACIFICA®			
STØRRELSE	VEKT m/fotskall	BYGGE- HØYDE	MAKS. BRUKERVEKT
24-25 cm	485 g	59 mm	166 kg
26-28 cm	610 g	61 mm	166 kg
29-31 cm	720 g	63 mm	166 kg

PACIFICA® LP			
STØRRELSE	VEKT m/fotskall	BYGGE- HØYDE	MAKS. BRUKERVEKT
22 – 25 cm	465 g	47 mm	166 kg
26 – 28 cm	570 g	50 mm	166 kg
29 – 31 cm	760 g	60 mm	166 kg

Ta kontakt med oss på tlf 31 29 68 86 eller mail lager@alfimed.no for mer informasjon og artikkelnummer

PROTESEFØTTER

ShockWave™

KOMPONENT



BESKRIVELSE

ShockWave™ vertikale sjokkfot har en unik sfærisk sjokkenhet (SSU) som fungerer i harmoni med de eksisterende funksjonene til det klassiske Freedom-fotdesignet og med EnduraCore®-teknologi.

Den multifunksjonelle sfærisk sjokkenheten (SSU) gir både vertikal sjokkavlastning og aksial rotasjon, og gir K3/K4-brukere en jevn opplevelse under dagliglivet og aktiviteter med høy belastning, den lette vekten og slanke profilen gir en enkel tilpasning og finish.

- Motstandsdyktig mot ferskvann.
- Ultimativ støtdemping ved hæl innsett, letter belastningen på gjenværende lem for en mer naturlig gange.
- Aksial rotasjon på +/- 15° reduserer hylsetrykket og muliggjør rask svinging i en sømløs bevegelse.
- Hæl i full lengde i plantarfleksjon ved hæl innsett for bedre bakkekontakt og maksimal energiretur.
- Boltfri design eliminerer dødpunkter og svake strukturelle områder, noe som resulterer i en lettere og mer pålitelig fot.
- Splittet fotblad og hæl gir ekstra bevegelse som forbedrer stabilitet og komfort i ulike terreng.
- EnduraCore-teknologi gir ideell styrke, fleksibilitet, holdbarhet og høy energiretur.
- 36 måneders garanti.
- Valgfri sandaltå for størrelse 23-28
- Kategori 1 - 8

STØRRELSE	VEKT m/fotskall	BYGGE- HØYDE	MAKS. BRUKERVEKT
23-25 cm	897 g	176 mm	147 kg
26-28 cm	978 g	189 mm	147 kg
29-30 cm	1131 g	200 mm	147 kg

Sierra®

KOMPONENT



BESKRIVELSE

Sierra er en protese fot som inkorporerer lange karbonfibre for å gi brukere en behagelig gange i et vidt spekter av aktiviteter. Den splittede sålen gir eksepsjonelt god eversjon/inversjon, som fører til at brukeren kan gå med mer ulendt underlag og fortsatt føle seg trygge.

Vannavstøtende

Designet øker lengden og spennet på karbonfiberne, noe som gir en høy energirespons og økt komfort

Splittet såle gir god stabilitet (eversjon-inversjon)

Størrelse 22 – 31 (Sandaltå 22 – 28)

STØRRELSE	VEKT m/fotskall	BYGGE- HØYDE	MAKS. BRUKERVEKT
22-25 cm	515 g	146 mm	166 kg
26-28 cm	640 g	172 mm	166 kg
29-31 cm	750 g	187 mm	166 kg

Ta kontakt med oss på tlf 31 29 68 86 eller mail lager@alfimed.no for mer informasjon og artikkelnummer

PROTESEFØTTER

Exalto

KOMPONENT



BESKRIVELSE

Exalto er en energilagrende fot, designet for en daglig sikker og komfortabel bruk av brukere med lav til moderat aktivitet. Med en progressiv og jevn fotavvikling bidrar den til å øke selvtiliten i hvert trinn.

- To splittet fotblader, begge dekker hele fotlengden, for bedre stabilitet og komfortabel fotavvikling
- Tilpasser seg ujevnt terreng takket være de delte bladene som muliggjør inversjons-/eversjonsbevegelser.
- Med sin lette vekt, optimerte form og lave byggehøyde, passer Exalto en stor brukergruppe, opptil 166 kg.
- Motstandsdyktig mot nedsenking i salt- og klorvann.
- Kategori 1 - 9

STØRRELSE	VEKT m/fotskall	BYGGE- HØYDE	MAKS. BRUKERVEKT
22-25 cm	440 g	98 mm	166 kg
26-28 cm	540 g	110 mm	166 kg
29-31 cm	700 g	118 mm	166 kg

DynAdapt™

KOMPONENT



BESKRIVELSE

DynAdapt™ er en smal protesefot i karbon, med et anatomisk design som er enkelt å tilpasse og gir et godt resultat.

Den multi-aksiale funksjonen til DynAdapt™ gir pasienten maksimal komfort og svært god energirespons på grunn av måten karbonfiberne er komponert i sålen av foten. Dette leder til en trygg og naturlig gange. At sålen er splittet fører til økt stabilitet, også i terreng som er utfordrende.

EnduraCore™ forlenger levetiden ca. 3 ganger, men likevel opprettholder den samme energiresponsen som tidligere.

- Den svært lette vekten på kun 380g gjør foten til et «lettvekt».
- Målgruppen til denne foten er K3 – transtibial eller transfemoral.
- Vannavstøtende
- Størrelse 22 – 31 cm (sandaltå 22 – 28 cm)
- Kategori 1 - 9

STØRRELSE	VEKT m/fotskall	BYGGE- HØYDE	MAKS. BRUKERVEKT
22-25 cm	535 g	158 mm	166 kg
26-28 cm	635 g	170 mm	166 kg
29-31 cm	750 g	182 mm	166 kg

Ta kontakt med oss på tlf 31 29 68 86 eller mail lager@alfimed.no for mer informasjon og artikkelnummer

PROTESEFØTTER

RUSH HiPro®

KOMPONENT



BESKRIVELSE

RUSH HiPro® gir den foten på markedet som gir mest realistiske og responsive fot- og ankelbevegelsen. Laget av en avansert konstruert glasskompositt, som er tre ganger mer fleksibel enn de fleste konvensjonelle proteseføtter. Energi-returen i denne foten gjør det mulig for brukeren å enkelt ferdes i de mest krevende terreng uten å oppleve dødpunkter.

- Svært dynamisk
- Slitesterk
- Glatt overrulling
- Høyenergiavkastning
- Alt terreng
- Vanntett (fersk- eller saltvann)
- Reduserte hylseproblemer

Vekt: 653g (str. 25 uten kosmetikk)

Byggehøyde inkl. kosmetikk str. 22-24 165 mm
str. 25-27 175 mm
str. 28-29 181 mm

Hælhøyde: 10 mm

Maks. brukervekt: 166 kg

- Størrelse 22 – 29
- Kategori 1 – 9

RUSH Rampage®

KOMPONENT



BESKRIVELSE

Med RUSH Rampage® har vi tatt den jevne gangfasen, økte komforten og terreng-kapasiteten til sine forgjengere og skapte et nytt, mer kosmetikk-vennlig alternativ, med en lavere samlet produktvekt. RUSH RAMPAGE® er den perfekte løsningen for personer som søker en blanding av både kosmetikk- og høyttelse-funksjoner som kun finnes i RUSH Foot® Collection.

- Kosmetikk-klar for å møte dine estetiske preferanser.
- Lavere totalvekt av produktet.
- Jevn gangfase med uovertruffen energiretur.
- Biometrisk ankelbevegelse simulerer naturlig gange.
- Ekstrem pålitelighet for all bruk i alle miljøer.
- Vanntett (fersk- eller saltvann)
- Maks brukervekt 166 kg

STØRRELSE	VEKT u/fotskall	BYGGE- HØYDE	HÆLHØYDE
22 – 24		168 mm	10 mm
25 – 27	595 g	181 mm	10 mm
28 – 29		184 mm	10 mm

Ta kontakt med oss på tlf 31 29 68 86 eller mail lager@alfimed.no for mer informasjon og artikkelnummer

PROTESEFØTTER

RUSH Rampage® LP

KOMPONENT



BESKRIVELSE

Takket være den unike såleplaten og den solide glasskompositten, gir RAMPAGE LP® en jevn overgang fra hælstøt til toe-off. Brukeren vil oppleve svært god komfort, bevegelighet og null dødpunkter i hvert skritt.

- Lavprofilkonstruksjon
- Svært god tilpasning til ethvert underlag
- Jevn gjennomrulling
- Høyenergiavkastning
- Kosmetikkvennlig
- "All-terrain"
- Vanntett (fersk- eller saltvann)
- Reduserte hylseproblemer
- Kategorier: 1 - 9

STØRRELSE	VEKT u/fotskall	BYGGEHØYDE Inkl. fotskall	HÆLHØYDE
22 – 24		114	10 mm
25 – 27	538 g	121	10 mm
28 – 29		121	10 mm

RUSH Rogue® 2

KOMPONENT



BESKRIVELSE

RUSH Rogue®2 gir en svært realistisk og dynamisk fot- og ankelbevegelse. Det vertikale energi sparende røret gir komfortabel avlastning fra høy støtbelastning som lar brukeren presse foten til det ytterste. Komponentene er laget av avansert glassfiberkompositt som er tre ganger mer fleksibel enn de fleste konvensjonelle proteseføtter. Det at denne foten gir eksepsjonell energiretur uten "dødpunkt" lar brukerne utfolde seg på banen eller i tøft terreng.

- Vertikalt energibesparende rør for vertikal støtavlastning og støtdemping.
- Jevn gangfase med høy energiretur og komfort i enhver situasjon.
- Biomimetisk ankelfunksjon for å simulere den menneskelige foten.
- Ekstrem pålitelighet for langvarig bruk i alle aktiviteter.
- Roterende torsjonsavlastning for å lette støtet på kne, hofter og rygg. ($\pm 15^\circ$)
- Kategorier: 1 - 9
- Valgfri sanddå

STØRRELSE	VEKT u/fotskall	BYGGEHØYDE Inkl. fotskall	HÆLHØYDE
22 – 24		155 mm	10 mm
25 – 27	760 g	168 mm	10 mm
28 – 29		171 mm	10 mm

Ta kontakt med oss på tlf 31 29 68 86 eller mail lager@alfimed.no for mer informasjon og artikkelnummer

PROTESEFØTTER

RUSH EVAQ8

KOMPONENT

BESKRIVELSE



EVAQ8 er et vakuumsystem som sømløst integrerer effektivt vakuum med den samme robuste enkelheten til alle RUSH-føttene. EVAQ8 kolleksjonen er den enkle løsningen for å gi maksimal vakuumeffektivitet med bare noen få raske trinn. Ingen batterier eller komplisert mekanisk pumpe nødvendig.

- Enkel, integrert design.
- Stabiliserer volumet, styrker koblingen og øker proprioepsjonen gjennom forhøyet vakuumsuspensjon.
- «All-terrain» og fullt nedsenkbar i vann.
- Krever minimalt vedlikehold.
- EVAQ8 er tilgjengelig for HiPro, Rogue 2, Rampage og Rampage LP-modellene
- Hælhøyde: 10 mm
- Kategori: 1 - 9

	HIPRO	ROGUE 2	RAMPAGE	RAMPAGE LP
Vekt u/fotskall str 25	658 g	770 g	593 g	549 g
Byggehøyde inkl. fotskall				
Str. 22 - 24	165 mm	155 mm	168 mm	114 mm
Str. 25 - 27	175 mm	168 mm	181 mm	121 mm
Str. 28 - 29	181 mm	171 mm	184 mm	121 mm

RUSH Rover®

KOMPONENT

BESKRIVELSE



Med en klaring på litt over to tommer vil selv brukere med de mest ekstremt lave eller høye klaringer dra nytte av den dynamiske gjennomrullingen og den svært gode energireturen til RUSH ROVER®.

- Jevn gjennomrulling.
- Dynamisk Toe-Off.
- Solid og holdbar
- Alle typer terreng i all slags vær
- Vanntett (salt og fersk)

STØRRELSE	VEKT u/fotskall	BYGGEHØYDE Inkl. fotskall	HÆLHØYDE
22 - 24		54 mm	10 mm
25 - 27	639 g	60 mm	10 mm
28 - 29		64 mm	10 mm

Ta kontakt med oss på tlf 31 29 68 86 eller mail lager@alfimed.no for mer informasjon og artikkelnummer

PROTESEFØTTER

RUSH H2O

KOMPONENT



BESKRIVELSE

RUSH H2O-kolleksjonen er den ideelle foten for dusjprotesen eller til bruk ved moderate vannsportaktiviteter. RUSH H2O er tilgjengelig for HiPro, Rampage, Rampage LP og Rogue 2 og har en integrert Vibram®-såle og spesialstøpt gummiomslag på forfoten. RUSH H2O-kolleksjonen av føtter tilbyr samme gode holdbarhet og komfort som alle de andre RUSH-føttene, men gir et mye bedre grep på glatte overflater.

- Dusjing
- Bassengaktiviteter
- Surfing
- Kajakpadling
- Innendørs yoga
- Karate
- Gymnastikk
- Barfotaktiviteter

Om mer...

Kategori: 1 - 9

	HIPRO	ROGUE 2	RAMPAGE	RAMPAGE LP
Vekt u/fotskall str 25	752 g	850 g	669 g	625,5 g
Byggehøyde inkl. fotskall				
Str. 22 - 24	152 mm	142 mm	159 mm	105 mm
Str. 25 - 27	159 mm	152 mm	164 mm	105 mm
Str. 28 - 29	175 mm	165 mm	178 mm	111 mm

RUSH Kid®

KOMPONENT



BESKRIVELSE

RUSH Kid® pediatrik fot er bygd med aktive barn i tankene. Gjørme, vann eller sand er ikke noe problem for denne foten. Med sin ultralave profilen vil selv brukere med de mest ekstremt lave eller høye klaringer dra nytte av den dynamiske gjennomrullingen og den svært gode energireturen denne foten gir.

- Jevn gjennomrulling.
- Dynamisk Toe-Off.
- Holdbar og profil.
- Alle typer terreng i all slags vær
- Vanntett (salt og fersk)

Vekt (størrelse 20 uten fotskall) 315 g

Byggehøyde: 51 mm

Hælhøyde: 10 mm

Størrelse: 19 - 21

Kategorier: 1 - 8

Ta kontakt med oss på tlf 31 29 68 86 eller mail lager@alfimed.no for mer informasjon og artikkelnummer

PROTESEFØTTER

RUSH Chopart®

KOMPONENT



BESKRIVELSE

Chopart-foten er beregnet på brukere som har hatt en delvis fotamputasjon som Chopart, Lisfranc, Pirogoff eller Boyd amputasjon. Den innadbuede utformingen av bladet gir høy slagmotstand og forenkler gange.

- Klasse IV fot
- For delvis amputasjon av foten
- «All terrain»
- Høy fleksibilitet: glassfiber
- God gjennomrulling: innover buet form på bladet
- Leveres med et bindingssett og et fotskall
- Str. 19 – 30
- Kategori: 1 - 9

STØRRELSE	VEKT u/fotskall	BYGGEHØYDE Inkl. fotskall
19 – 21	118 g (str. 20)	21 mm
22 – 24		25 mm
25 – 27		29 mm
28 – 30		32 mm

Easy Run

KOMPONENT



BESKRIVELSE

Easy Run-foten er spesielt designet for "hverdagsbrukeren" som ønsker å ta den daglige treningen til et nytt nivå. Med sin antiskli Vibram®-såle og sitt buede glassfiberblad kan Easy Run brukes i alt terreng og all slags vær.

- For daglig bruk.
- Roterbar titanpyramideadapter.
- Buet glassfiberblad.
- Nedre blad med optimalisert krumning.
- Utbyttbar anti-skli såle.
- 6 grafiske design/farger å velge mellom;

Byggehøyde: 220 mm

Vekt: 1080 g

Materialer: Glassfiber + gummi

Tilkobling: Roterbar pyramide

Kategori: 1 - 6

Ta kontakt med oss på tlf 31 29 68 86 eller mail lager@alfimed.no for mer informasjon og artikkelnummer

PROTESEFØTTER

HOPPER Blade

KOMPONENT

BESKRIVELSE



Hopper løpefot er designet for løping i alle typer terreng og for alle personer, fra atleter til nybegynnere.

Fotens komfort, allsidighet og brukervennlighet gjør at den kan brukes til en lang rekke aktiviteter.

Løpefoten kommer i to størrelser: Audacieuse (>24 cm byggehøyde) og Intrepid (>19 cm byggehøyde)

Tilgjengelig i 5 kategorier

Vekt: Audacieuse 840 g Intrepid 840 g

Maks brukervekt: 110 kg

Materiale: Resirkulert karbonfibre fra lul

Såle: Salomon® Blue Fire outsole



Kategorivelger i forhold til brukervekt og aktivitetsnivå

Brukervekt		35 - 45 kg		45 - 55 kg		55 - 67 kg		68 - 78 kg		79 - 90 kg		90 - 110 kg	
Aktivitet	Minimal Avstand*	Lav / Medium	Høy	Lav / Medium	Høy	Lav / Medium	Høy	Lav / Medium	Høy	Lav / Medium	Høy	Lav / Medium	Høy
Audacieuse	240 mm			XS	S	S	M	M	L	L	XL	XL	XL
Intrepide	190 mm	XS	XS	XS	S	S	M	M	L	L	XL	XL	XL

*) avstand mellom bunnen av hylsen og bakken når brukeren har på sko.





For bilaterale brukere: gå opp en kategori for økt stabilitet

Ta kontakt med oss på tlf 31 29 68 86 eller mail lager@alfimed.no for mer informasjon og artikkelnummer

LÅSER



Air-Lock

Et lett, dobbelfjærende Pin-system som er utformet for å kombinere komfort og sikkerhet. Den lufttette pakningen hindrer luft å komme inn i bunnen av hylsen, dette skaper sug og hindrer bevegelse i hylsen. Pins bestilles separat.

KOMPONENT	ARTIKKELNUMMER	BESKRIVELSE	DIAMETER	VEKT	HØYDE	VEKT-GRENSE
	511700103	Air-Lock	5,74 cm	84 g	4,13cm	120 kg
	511719103	Medium Air-Lock	4,67 cm	57 g	4,13cm	120 kg
	511701103	Small Air-Lock	3,15 cm	35 g	4,13cm	120 kg
	511716103	8-click Pin (2 pack) 1.3" long includes spacers				

Easy Off Lock

Som Air-Lock. Innebygget ventil. For brukere med nedsatt håndfunksjon. Pins bestilles separat.

KOMPONENT	ARTIKKELNUMMER	BESKRIVELSE	DIAMETER	VEKT	HØYDE	VEKT-GRENSE
	511700117	Easy Off Lock	5,75 cm	128gr	4,4 cm	135 kg
	511716103	8-click Pin (2 pack) 1.3" long includes spacers				

LÅSER

Tilleggsutstyr Air-Lock og Easy Off-Lock

KOMPONENT	BESKRIVELSE	ARTIKKELNUMMER
	8-click Pin (2 pack) 1.3" long includes spacers	511716103
	11-click Pin for Deep Air-Lock (2 pack) 1.65" long includes spacers Passer også Deep Easy Off Lock	511301000
	One Shot Connector Offset opp til 0,6"	511700111
	Alignable Connector Offset opp til 0,6"	511702103
	Multi-direction insert Offset opp til 0,33"	511709103
	Single direction insert Offset opp til 0,33"	511718103
	Exo Lamination Plug Used when fabricating the Air-Lock in Exo sockets.	511713103
	Pin Cap Pin Cap brukes for å tette hylsen og holde den lufttett når man brukerlang "Pin" med en standard lås..	511714103
	Fabrication Dummy Recommended for fabrication of flexible inner liners or for inner layer of PETG with Elevated Vacuum. <i>NOT used in "drop-in" system.</i>	511704103
	Lock wrench Brukes for å ta bort ventilhuset på Air-Lock for å komme til på innsiden. Tilsvare dybde på 13 mm.	511710103
	Release Button cover Legges til på utløserknappen for å gjøre det enklere for brukeren. Perfekt for geriatrikere eller andre personer med begrenset håndstyrke.	511712103

LÅSER

Alps Lock with pyramid

ALPS Lock with pyramid er en alt-i-en-lås som kombinerer lås og pyramide.

Låshuset av glassfibernylon viser bedre sliteegenskaper enn aluminium.

Det praktiske enveislåsen lar brukeren enkelt skyve inn eller dra ut stumpen fra protesehylsen.

En unik egenskap ved denne låsen er at hvis fremmedlegemer eller tøy setter seg fast i låsen, kan huset fjernes og pinnen frigjøres.

Funksjoner og applikasjoner:

- For laminerte protesehylser.
- Alt-i-ett låshusdesign som kombinerer lås og pyramide.
- Uendelig pinnejustering reduserer stumpbevegelse.
- Huset kan fjernes, og frigjør pinnen.
- 100 kg vektklassifisering.



KOMPONENT	BESKRIVELSE	ARTIKKELNUMMER
	ALPS Lock with pyramid	803080002
	Fabrication Kit	803080004
	Housing assembly	803080005
	Standard Pin	803080006
	Reducer for Pin	803080007
	Universal Mounting Plate	803080008

Alps Lock Flat bottom

ALPS Lock Flat bottom har vist pålitelighet og jevn drift.

Denne lette låseanordningen laget av glassfibernylon viser bedre sliteegenskaper enn aluminium.

Det praktiske enveislåsen lar brukeren enkelt skyve inn eller dra ut stumpen fra protesehylsen.

En unik egenskap ved denne låsen er at hvis fremmedlegemer eller tøy setter seg fast i låsen, kan huset fjernes og pinnen frigjøres.

Funksjoner og applikasjoner:

- For laminerte eller termoplastiske protesehylser.
- Lett (107gr).
- Huset kan fjernes, og frigjør pinnen.
- Ingen vektgrense.
- Uendelig pinnejustering reduserer stumpbevegelse.



KOMPONENT	BESKRIVELSE	ARTIKKELNUMMER
	ALPS Lock Flat Bottom	803080001
	Fabrication Kit	803080004
	Housing assembly	803080005
	Standard Pin	803080006
	Reducer for Pin	803080007
	Universal Mounting Plate	803080008

LÅSER

Grommet Lock – Designet for barn

KOMPONENT	BESKRIVELSE	ARTIKKELNUMMER
	Vekt: 24 gram Dimensjon: 2,5 cm diameter Maks pasientvekt: 45 kg Byggehøyde: 3,5 cm Amputasjon: BK, UE Aktivitetsgrad: Alle Pins bestilles separat	511707104

Pins for Grommet Lock

KOMPONENT	BESKRIVELSE	ARTIKKELNUMMER
	10 mm pins (2 pk)	511706104
	6 mm pins (2 pk)	511708104
	1/4x20 pins (2 pk)	511709104

Tilleggsutstyr Grommet Lock

KOMPONENT	BESKRIVELSE	ARTIKKELNUMMER
	Pediatric Alignable Connector Kan brukes for å få "offset" Connectoren med opp til 0,64mm. Maks brukervekt 45 kg	511707103
	Pediatric Fast Four Connector Pediatric 4-hulls Connector som fester i midten av låsen. Maks brukervekt 45 kg.	511708103

Summit Lock

Perfekt for ettermontering på hylser. Spesielt for lange stumper. Summit Lock er utformet for å styre rotasjon og krever ingen byggehøyde. Kan brukes i alle aktivitetsnivåer, over eller under kneet. Kan benyttes av brukere opp til 120kg.

KOMPONENT	BESKRIVELSE	ARTIKKELNUMMER
	Summit Lock	511701101
	Low Profile Summit Lock	511700102
	Summit Lock Extra Tab Kit	511702101

LÅSER

Proximal Lock

ZERO CLEARANCE lås utformet for å få kontroll på rotasjon. Proximal Lock fester over et større område, som fordeler vekten jevnere. Limet som medfølger er fleksibelt også etter herding, noe som forenkler det å ta lineren på. Levereres med linerfeste, lås, dummy, limform og lim.

KOMPONENT	BESKRIVELSE	ARTIKKELNUMMER
	Proximal lock Inkludert dummy og lim	511701116
	Silikon lim Proximal Lock	511702116

EZ LOCK – Pinlås med ultralav byggehøyde

EZ LOCK er et titanadapter med hanpyramide i den distale enden og gjenger proksimalt til hylseadapter. Denne låsen gir unike fordeler når byggehøyde er en utfordring.

EZ LOCK er et lett, plassbesparende adapter som også gir mulighet for rotasjon. Utløsermekanismen kan kappes til ønsket lengde.

KOMPONENT	BESKRIVELSE	ARTIKKELNUMMER
	Vekt: 92 gram Maks pasientvekt: 136 kg Byggehøyde: 25 mm 2 pins (medium og large) og en pin guide dummy følger med.	850013190

Tilbehør til EZ LOCK







KOMPONENT	BESKRIVELSE	ARTIKKELNUMMER
	Short pin, 1" Middle pin, 1,5" Long pin, 2" Extra Long pin, 2,5"	850003140 850013140 850023140 850033140
	Fabrication Dummy Kit	850023190

LÅSER

IRS Attachment sett

KOMPONENT	ARTIKKELNUMMER	BESKRIVELSE	VEKT	VEKT-GRENSE
	871200091	Ratchet Lock; Delrin® Body For use in Lamination, Thermoplastic or Exoskeletal Applications	91 g	125 kg
	871600105	Clutch Lock with ClickLock; Delrin® Body For use in Lamination, Thermoplastic or Exoskeletal Applications	105 g	125 kg
	871600144	Clutch Lock with ClickLock; Aluminum Body w/ Titanium Liner For use in Lamination, Thermoplastic or Exoskeletal Applications	144 g	159 kg
	871600192	Clutch Lock with ClickLock; Aluminum Body w/ Titanium Liner & Pyramid For use in Lamination, Thermoplastic or Exoskeletal Applications	192 g	136 kg
	871650116	ClickLock Lamination Kit Modular Clutch Lock w/ ClickLock; Aluminum Body w/ Stainless Steel Liner & DOUBLE Groove Laminating Ring For use in Lamination Applications	116 g	125 kg
	876501116	ClickLock Thermoform Kit Modular Clutch Lock w/ ClickLock; Aluminum Body w/ Stainless Steel Liner & SINGLE Groove Thermoplastic Ring For use in Thermoforming Applications	116 g	125 kg

IRS Lock tilbehør

KOMPONENT	ARTIKKELNUMMER	BESKRIVELSE	VEKT- GRENSE
	871650225	ClickLock Laminating Ring Double groove laminating ring for use with modular Clutch Lock mechanism with ClickLock. Includes spacers and bolts.	125 kg
	871651225	ClickLock Thermoforming Ring Single groove thermoforming ring for use with modular Clutch Lock mechanism with ClickLock. Includes spacers and bolts.	
	872000200	ClickLock Attachment Pin 10mm x 3" (Pin Only)	
	872000600	ClickLock Attachment Pin 10mm x 2 3/4" (Pin Only)	
	872000650	Aluminium Spacer, 100 Pack For use with ClickLock Lamination Kit (871650116) and ClickLock Thermoform Kit (876501116)	
	872000680	Aluminium Spacer, 4 Pack For use with ClickLock Lamination Kit (871650116) and ClickLock Thermoform Kit (876501116)	

LÅSER

ENDO Lock

KOMPONENT	ARTIKKELNUMMER	BESKRIVELSE	VEKT	VEKT-GRENSE
	871750069	APC Endo Lock, 1.75" Pin Delrin® body for use in laminating or thermoforming applications. Includes (1) 1.75" pin.	69 g	166 Kg

350 Shuttle Lock

KOMPONENT	ARTIKKELNUMMER	BESKRIVELSE	BYGGE-HØYDE	VEKT	VEKT-GRENSE
	871350261	Shuttle Lock Assembly with pyramid Aluminum Screw in Shuttle Lock w/ Pyramid Adapter & 4 Prong Laminating Base (Includes 4.0cm Pin & Caps).	30 mm	261 g	120 kg

	871350267	Shuttle Lock Assembly with female adapter Aluminum Screw in Shuttle Lock w/ Receiver Adapter & 4 Prong Laminating Base (Includes 4.0cm Pin & Caps).	42 mm	267 g	120 kg
--	------------------	--	-------	-------	--------

Tilleggsutstyr 350 Shuttle Lock

KOMPONENT	BESKRIVELSE	ARTIKKELNUMMER
	350 Lock Replacement Pin, 4.00cm	873504000
	350 Lock Replacement Pin, 5.70cm	873505700
	350 Lock Replacement Pin, 7.40cm	873507400

LÅSER

APC Push Lock

Alle APC Push Lock sett inkluderer: (1) Push Lock, (2) Lock Pins med 10mm gjenger, (2) O-Rings, (4) Avstandsskiver og (4) 6x25 vannfaste Flat Head Cap Screws.

KOMPONENT	BESKRIVELSE	ARTIKKELNUMMER	VEKT- GRENSE
	Push Lock kit med standard lengde utløser.	871510000 (1,00" pin)	166 Kg
		871750125 (1,25" pin)	
		871750175 (1,75" pin)	
		871750250 (2,50" pin)	
	871750175 vist på bildet		

KOMPONENT	BESKRIVELSE	ARTIKKELNUMMER	VEKT- GRENSE
	Push Lock kit med kort utløser.	872500100 (1,00" pin)	166 Kg
		872500125 (1,25" pin)	
		872500175 (1,75" pin)	
		872500250 (2,50" pin)	
	872500250 vist på bildet		

KOMPONENT	BESKRIVELSE	ARTIKKELNUMMER	VEKT- GRENSE
	Push Lock kit med lang utløser	871250100 (1,00" pin)	166 Kg
		871250125 (1,25" pin)	
		871250175 (1,75" pin)	
		871250250 (2,50" pin)	
	871250125 vist på bildet		

Ekstra låsepinner

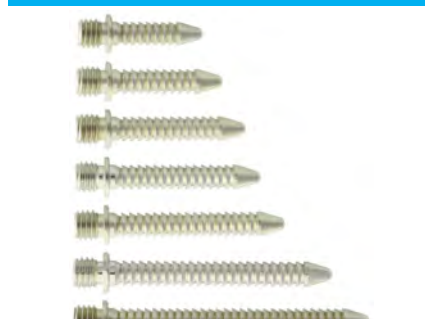
KOMPONENT	BESKRIVELSE	ARTIKKELNUMMER
	Inkluderer: (1) Forniklet låsepinne med 10mm gjenger, (1) o-ring og (2) avstandsskiver.	871540000 (1,00" pin)
		871560000 (1,25" pin)
		871570000 (1,50" pin)
		871520000 (1,75" pin)
		871580000 (2,00" pin)
		871530000 (2,50" pin)
		871590000 (3,00" pin)

Tilbehør

KOMPONENT	ARTIKKELNUMMER	BESKRIVELSE
	871670000	Push Lock Tooling Kit, Stainless Steel Reusable Stainless Steel tooling kit creates a void in your laminated socket to accommodate the Push Lock. Includes 65mm diameter inner former, outer former, compression nut and delrin parting tool.
	871680000	Push Lock Tooling Kit, Delrin® Reusable Delrin® tooling kit creates a void in your laminated socket to accommodate the Push Lock. Includes 65mm diameter inner former, outer former, compression nut and parting tool.
	871720000	Push Lock Tooling, aluminium Reusable Aluminum tooling creates a void in your thermoformed socket to accommodate the Push Lock. Includes former body, (4) M6x1.0x16 set screws to establish 4-hole pattern and (1) M10x1.5x50 set screw for extraction.
	871730000	Push Lock Former Body Replacement Delrin® inner former body only, for use with lock tooling kit. Includes 4 pins.
	871740000	Push Lock Former Parting Tool Replacement Delrin® parting tool for use with Push Lock former kits.
	871750000	Push Lock Former Replacement Stud Replacement Stainless Steel center stud for use with Push Lock tooling.
	871760000	Push Lock Former Compression Nut
	871770000	Push Lock Gummi O-Ring Used to reduce movement and eliminate noise.
	877117000	Laminating Thread Tooling

VENTILER

KOMPONENT	BESKRIVELSE	ARTIKKELNUMMER
	<p>AUTO EXPULSION VALVE Den CQL Auto Expulsion Valve kan ettermonteres eller støpes inn i nye hylser. Den innebygde Auto Expulsion Valve slipper lydløst luft ut hele dagen. CQL tåler høyere vakum enn de fleste andre ventiler, som bidrar til å holde en kraftigere suspensjon. CQL er lett å holde ren, har lav profil og har et filter som holder smuss ute.</p>	<p>511700105</p>
	<p>XP VALVE er designet for sugesuspensjonssystemer. Den skaper undertrykk inne i hylsen. Ventilen er plassert i et hus som tetter forsvarlig mot den indre overflaten av den harde hylsen nær den distale enden. Ventilen skyver ut luften under positivt trykk når man har på seg hylsen. Under fjerning av protesene må hylsen frigjøres ved å slippe opp sleeveen så luft slipper inn i den harde hylsen. XP-ventilen har en automatisk utblåsning og er enkel å installere. Denne er anbefalt for transtibial amputasjon og krever en normal hylseproduksjon. Tilleggsfunksjoner inkluderer: lett vekt design, lav byggehøyde, enkel fabrikasjon og er enkel å rengjøre.</p>	<p>865124000</p>
	<p>XP Release Valve er en auto-utblåsingsventil med trykknapp som slipper ut vakuemet fra protesehylsen. Den er enkel å installere, og designet for å brukes med alle vakuumsystemer.</p> <ul style="list-style-type: none"> • Transtibiale eller transfemorale brukere. • Settet inkluderer en dummy for produksjon av flexibel innerhylse. • Gjenget (M10) kropp for å feste sikkert gjennom hylsen fra utsiden nær den distale enden. • Auto driver ut luft under positivt trykk når man kommer inn i protesehylsen. • Fjern protesen med trykknappens frigjøring for å slippe luft tilbake inn i hylsen. • Kan ettermonteres på eksisterende protesehylse. 	<p>865125000</p>
	<p>XP AK Valve er en manuell utblåsingsventil som er utstyrt med en trykknapp som slipper opp vakuemet fra protesehylsen. Den er enkel å installere og anbefales for transfemorale brukere. Ventilen kan skrues ut av huset, noe som gjør det lettere å ta av og på protesehylsen. Ekstra funksjoner inkluderer: enkel installasjon, lav byggehøyde, god holdbarhet og kan brukes til alle aktivitetsnivåer.</p>	<p>865126000</p>

PLAST

Northplex®

KOMPONENT	BESKRIVELSE	ARTIKKELNUMMER
	<p>Northplex® er et ideelt materiale for produksjon av testhylser. Materialet er klassifisert som optisk klart, perfekt for å visuelt kunne kontrollere passform. NorthPlex kan vise til en total krymping, i volum, på mindre enn 0,1 %. Ikke bare får du en visuell bekreftelse av passformen, du kan også være sikker på at bevegelsene er korrekt tilpasset i den støpte hylsen. NorthPlex justeres enkelt med en varmluftspistol, hvilket er perfekte egenskaper for et hylsemateriale. Formingstemperatur: Ortors 120°C, Protes 160°C. Oppvarmingstid: 3 minutter per mm tykkelse.</p> <p>NorthPlex® kommer som standard i 406x406mm størrelse, men er også tilgjengelig i flere størrelser og tykkelser. F.eks:</p> <p>3 mm, 2440x1220 delt i to</p> <p>6 mm, 2440x1220 delt i to</p>	861100002 2 mm
		861100003 3 mm
		861100004 4 mm
		861100005 5 mm
		861100006 6 mm
		861100009 9 mm
		861100012 12 mm
		861100015 15 mm
		861310003
861310006		

Kontakt oss på telefon 31 29 68 86 eller mail lager@alfimed.no for andre størrelser og tykkelser

PLAST

Northvane®

KOMPONENT



BESKRIVELSE

Northvane® er NPS første generasjon av fleksible materialer. Northvane® er et meget allsidig materiale som er tilpasset bruk i både ortopediske og protetiske applikasjoner. Fleksibel men allikevel tøff nok for å sys eller nagles fast så att Northvane® kan brukes til å lage bodyjackets der komfort og støtte er viktigere enn kontroll. Northvane® brukes også til lage håndleddsortoser og nakkeortoser. Formingstemperatur: Silver shield ortose 150°C, Protese 150°C. Oppvarmingstid: 3 minutter per mm.

Northvane® er tilgjengelig i natur og svart, 5 størrelser og 6 tykkelser.

ARTIKKELNR.	STØRRELSE	FARGE	TYKKELSE	SilverShield®
861030000	1220 x 1220 mm	Natur, 24% EVA	3,2 mm	Nei
861030004	1220 x 1220 mm	Natur, 24% EVA	4,8 mm	Nei
861030006	1220 x 812 mm	Natur, 24% EVA	6,4 mm	Nei
861000000	1220 x 1220 mm	Optic bright	3,2 mm	Nei
861032000	1220 x 1220 mm	Svart	3,1 mm	Nei
861040000	406 x 406 mm	Svart	9,5 mm	Nei
861050000	406 x 406 mm	Svart	12,7 mm	Nei
861051000	406 x 406 mm	Svart	16 mm	Nei
861064000	1220 x 812 mm	Svart	6,4 mm	Nei
862530012	406 x 406 mm	Natur	12,7 mm	Nei
862530016	406 x 406 mm	Natur	16 mm	Nei
862530009	406 x 406 mm	Natur, lysnet	9 mm	Nei
861200003	1220 x 1220 mm		3,2 mm	Ja
861200004	1220 x 1220 mm		4,8 mm	Ja
861200006	1220 x 1220 mm delt i 8		6,4 mm	Ja
861220006	406 x 406 mm		6,4 mm	Ja
861220009	406 x 406 mm		9,5	Ja
861220012	406 x 406 mm		12,7 mm	Ja
861220016	406 x 406 mm		16 mm	Ja

Kontakt oss på telefon 31 29 68 86 eller mail lager@alfimed.no for andre størrelser og tykkelser med eller uten SilverShield®

PLAST

Copolymer Polypropylene

KOMPONENT

BESKRIVELSE



Vår høykvalitets Copolymer Polypropylene produseres ut fra spesifikasjoner av NSP som tar hensyn til den utfordrende oppgaven med produksjon av proteser og ortoser. Materialet er utformet på en slik måte at den skal gi et jevnt og forutsigbart resultat. Takket være den høye kvaliteten på Copolymer Polypropylene er krymping ikke et problem. I følge en uavhengig studie har krympingen blitt målt til mindre enn 1 %. Copolymer Polypropylene består hovedsaklig av propylen og en liten mengde eten. Det er denne kombinasjonen som gir Copolymer polypropylene den unike egenskapen å motstå utmatting ved bøyning under belastning. I ortoser, gjør denne funksjon Copolymer polypropylene spesielt beregnet for produksjon av AFOs, DAFOs og TLSOs, der en balanse av fleksibilitet og stivhet må være tilstede. I proteseteknikk har Copolymer polypropylene blitt brukt i stor utstrekning for å lage hylser. Muligheten til å lage en hylse på kort tid og med godt resultat er viktig, i tillegg er mindre justeringer enkelt å få til, uten at dette går utover holdfastheten på hylsen. Formingstemperatur: Ortoser 180° - 200°C, Proteser 200°C - 220°C. Oppvarmingstid: 3 minutter pr mm tykkelse.

Copolymer Polypropylene er tilgjengelig i flere forskjellige farger, tykkelser og størrelser. Bare spør oss!

ARTIKKELNR.	STØRRELSE	FARGE	TYKKELSE
866565000	1220 x 2440 mm delt i 2	Hvit	3,1 mm
862170045	1220 x 2440 mm delt i 2	Svart	4,5 mm
861114060	1220 x 2440 mm delt i 12 (40x60cm)	Natur	2 mm
861120000	1220 x 2440 mm delt i 12 (48x61cm)	Natur	3,1 mm
861130000	1220 x 2440 mm delt i 2	Natur	3,5 mm
861134080	1220 x 2440 mm delt i 10 (40x80cm)	Natur	3,5 mm
861136040	1220 x 2440 mm delt i 12 (40x60cm)	Natur	3,5 mm
861140000	1220 x 2440 mm delt i 2	Natur	4,7 mm
861150000	1220 x 2440 mm delt i 2	Natur	6 mm
861147300	1220 x 2440 mm delt i 3	Natur	4,7 mm
861150300	1220 x 2440 mm delt i 3	Natur	6 mm
862160000	1220 x 2440 mm delt i 2	Natur	2 mm
862170000	1220 x 2440 mm delt i 2	Natur	3,1 mm
862170031	1220 x 2440 mm delt i 2	Svart	3,1 mm
862174080	1220 x 2440 mm delt i 10 (48x80cm)	Natur	3,1 mm

Kontakt oss på telefon 31 29 68 86 eller mail lager@alfimed.no for andre farver og tykkelser

PLAST

Homopolymer Polypropylene

KOMPONENT



BESKRIVELSE

Vår høykvalitets Homopolymer Polypropylene produseres utfra en spesifikasjon av NSP som ikke bara tar hensyn til den utfordrende oppgaven av produksjon av proteser og ortoser, men også de mekaniske egenskapene i materialet.

Takket være den høye kvaliteten på Homopolymer Polypropylene er krympning ikke et problem. I henhold til en uavhengig studie måles krympingen til mindre enn 1 %.

Homopolymer polypropylene kan brukes til ortoser for AFOs, KAFOs, DAFOs og til proteser for å lage hele hylser og rammehylser.

Formingstemperatur: Ortose 180° - 200°C, Prostese 200°C - 220°C.

Oppvarmingstid: 3 minutter per mm tykkelse.

Homopolymer Polypropylen er tilgjengelig i flere størrelser og tykkelser.

Bare spør oss!

ARTIKKELNR.	STØRRELSE	FARGE	TYKKELSE
862220002	2440 x 1220 mm (delt i 2 halvdel)	Natur	2 mm
862220003	2440 x 1220 mm (delt i 2 halvdel)	Natur	3 mm
862220004	2440 x 1220 mm (delt i 2 halvdel)	Natur	4 mm
862220005	2440 x 1220 mm (delt i 2 halvdel)	Natur	5 mm
862224060	2440 x 1220 mm (delt i 12 á 40x60cm)	Natur	3 mm
862224080	2440 x 1220 mm (delt i 10 á 40x80cm)	Natur	4 mm

Northene 500

KOMPONENT



BESKRIVELSE

Northene 500 er NSPs varemerke for polyeten med høy molekylvekt. Northene 500 har unike fysiske egenskaper som ytterligere forsterkes av fremstillingsmetoden som brukes for å produsere en Northene 500 plate. Denne produksjonsmetoden gir en plate som er varmeformbart og krymper svært lite. Northene 500 er velegnet for produksjon av TSLOs, AFOs, KAFOs og FFOs.

Formingstemperatur: Ortoser 160°C.

Oppvarmingstid: 3 min per mm tykkelse.

Northene 500 er tilgjengelig i flere farger, størrelser og tykkelser.

Bare spør oss!

ARTIKKELNR.	STØRRELSE	FARGE	TYKKELSE
861060000	1000 x 2000 mm	Svart	3 mm

Kontakt oss på telefon 31 29 68 86 eller mail lager@alfimed.no for andre farver og tykkelser

PLAST

Northene Low Density Polyethylene

KOMPONENT

BESKRIVELSE



Northene Low Density Polyethylene er et mykt, fleksibelt materiale som hovedsaklig er ment for bruk innen ortopedi-teknikk.

Kombinasjonen av fleksibilitet og stivhet gjør den til et populært valg av materiale ved produksjon av bla. TLSO ortoser. Northene kan også brukes til å lage skinner, nakkeortoser og hvileskinner. Det er dog viktig å være oppmerksom på at alle lavdensitetspolyetener er følsomme for menneskelig hudolje. Den påvirker materialet ved å angripe overflaten og svekker materialet- som viser seg som små sprekker eller krakelering.

Northene LDPE krymper maks 6% når det varmes opp til rekommendert temperatur.

Formingstemperatur: Ortoser 150°C, Protoser 150°C. Oppvarmningstid: 3 minutter pr mm tykkelse.

Northene LDP er tilgjengelig i flere størrelser og tykkelser.

Bare spør oss!

ARTIKKELNR.	STØRRELSE	FARGE	TYKKELSE
861190003	2440 x 1220 mm (delt i 2 halvdeler)	Natur	3,1 mm
861190045	2440 x 1220 mm (delt i 2 halvdeler)	Natur	4,5 mm

Northene High Density Polyethylene

KOMPONENT

BESKRIVELSE

ARTIKKELNUMMER



2000 x 1000 mm

861300003 3 mm

861300004 4 mm

861300005 5 mm

861300006 6 mm

Kontakt oss på telefon 31 29 68 86 eller mail lager@alfimed.no for andre farver og tykkelser

PLAST

SeaFlex®

KOMPONENT

BESKRIVELSE



SeaFlex® er NSPs andre generasjon av fleksible materialer til ortoser og proteser. SeaFlex er lettere enn Northvane og står imot misfarging som ofte kan oppstå etter en stund.

SeaFlex® produseres i tre ulike kvaliteter av fleksibilitet -100 kvalitet, meget fleksibel, 200 kvalitet, fleksibel og 300 kvalitet, stiv. De tre kvalitetene av fleksibilitet gir også flere bruksområder ved produksjon av ulike ortoser.

SeaFlex® brukes for å lage SMO's, hvileskinner, hjelmer, nakkeortoser og bodyjacks.

SeaFlex er et meget stabilt og tilgivende materiale når det formes og viser ingen tegn til krymping.

Formingstemperatur: Orthotics 150°C, Prosthetics 150°C

Oppvarmningstid: 3 minutter pr mm.

SeaFlex® er tilgjengelig i flere størrelser og tykkelser.

Bare spør oss!

ARTIKKELNR.	MODELL	STØRRELSE	FARGE	TYKKELSE
861020000	SeaFlex 100	406 x 406 mm	Natur	9,5 mm
862148000	SeaFlex 200	1220 x 1220 mm	Natur	4,8 mm
862180000	SeaFlex 100	1220 x 1220 mm	Natur	3,2 mm
862190000	SeaFlex 200	1220 x 1220 mm	Natur	3,2 mm
862200000	SeaFlex 300	1220 x 1220 mm	Natur	3,2 mm
862210000	SeaFlex 300	1220 x 1220 mm	Natur	4,8 mm

Kontakt oss på telefon 31 29 68 86 eller mail lager@alfimed.no for andre farver og tykkelser

KEASY

KOMPONENT

BESKRIVELSE



En unik prefabrikkert innsett som gjør det mulig å raskt lage termoformede innsett av høy kvalitet. Ingen sveising, ingen liming og sømløs. KEASY minimerer risikoen for allergi samtidig som den gir god komfort. Fremstillings- og etterbehandlingstiden forkortes med enkel termoforming, skjæring og sliping. Endring i stumpvolum imøtekommes ved å lime ekstra materiale til den ytre overflaten. Lukket cellestruktur hindrer svette og rengjøringsprodukter fra å trenge inn i materialet, noe som forenkler rengjøringen. Tilgjengelig i flere størrelser som passer både øvre og nedre ekstremiteter.

ARTIKKELNR.	MODELL	LENGDE	TYKKELSE	DIAMETER	ANTALL PR PK
755510000	KEASY Comfort 110 BK small/ Upper Limb	305 mm	5 mm	110 mm	1
755511000	KEASY Comfort 130 BK Long&Thin	500 mm	10 mm	130 mm	1
755512000	KEASY Comfort 110 BK Small/ Upper Limb	305 mm	5 mm	110 mm	12
755512400	KEASY Comfort 130 BK Long&Thin	500 mm	10 mm	130 mm	24
755517001	KEASY Interface 170	420 mm	3 mm	270 mm	1
755517012	KEASY Interface 170	420 mm	3 mm	270 mm	12
755519510	KEASY Comfort 195 BK XL	510 mm	10 mm	195 mm	1
755519590	KEASY Comfort 195 BK XL	510 mm	10 mm	195 mm	9
755523010	KEASY Comfort 230 AK XL	500 mm	10 mm	230 mm	1
755523060	KEASY Comfort 230 AK XL	500 mm	10 mm	230 mm	6
755550000	KEASY Comfort 160 BK Short&Medium	400 mm	10 mm	160 mm	1
755560000	KEASY Comfort 180 BK Long	500 mm	10 mm	180 mm	12
755561000	KEASY Comfort 180 BK Long	500 mm	10 mm	180 mm	1
755570000	KEASY Comfort 210 AK	500 mm	10 mm	210 mm	6
755580000	KEASY Comfort 210 AK	500 mm	10 mm	210 mm	1
755590000	KEASY Comfort 160 BK Short&Medium	400 mm	10 mm	160 mm	24

PVA BAGGER

KOMPONENT

BESKRIVELSE



PVA-bagger for ortopedisk lamineringsprosess, spesielt for proteser. Ideell for det første og siste laget. Tilgjengelig i både åpen og lukket utgave. Den lukkede utgaven er spesielt egnet for det første laget, og sparer dyrebar tid og gir svært gode resultater med færre skrukker.

- Lett å bruke
- Tilpasser seg alle størrelser og typer gipsmodeller
- Sparer tid
- Ulike størrelser tilgjengelig (4, 6, 8, 10, 12 og 14")
- Åpen PVA bag selges i pakker på 20, lukket bag i pakke på 5

ARTIKKELNR.	BESKRIVELSE	STØRRELSE	ANTALL/PK
811010510	PVA Bag Åpen	10cm, 5x10, 102cm	20
811010515	PVA Bag Åpen	15cm, 5x15, 103cm	20
811010520	PVA Bag Åpen	20cm, 5x20, 104cm	20
811010525	PVA Bag Åpen	25cm, 5x25, 105cm	20
811010530	PVA Bag Åpen	30cm, 5x30, 106cm	20
811010535	PVA Bag Åpen	35cm, 5x35, 107cm	20
811010540	PVA Bag Åpen	40cm, 5x40, 108cm	20
811020010	PVA Bag Konisk	10cm, 6,35cm, 95cm	5
811020015	PVA Bag Konisk	15cm, 8,9cm, 55cm	5
811020115	PVA Bag Standard	15cm, 11,4cm, 37,5cm	5
811020020	PVA Bag Konisk	20cm, 10,2cm, 73,75cm	5
811020120	PVA Bag Standard	20cm, 12,7cm, 56,25cm	5
811020025	PVA Bag Konisk	25cm, 11,4cm, 66,25cm	5
811020125	PVA Bag Standard	25cm, 14cm, 50cm	5
811020030	PVA Bag Konisk	30cm, 11,4cm, 75cm	5
811020130	PVA Bag Standard	30cm, 14cm, 70cm	5
811020230	PVA Bag Konisk	30cm, 12,7cm, 77,5cm	5
811020330	PVA Bag Standard	30cm, 17,8cm, 72,5cm	5

TEKSTILER

Elastic Velvet Edge



Elastisiteten gjør de egnet for kanter med komplekse former. Veldig behagelig og myk å ta på. Reduserer risikoen for irritasjon forårsaket av ru eller grove kanter. Kan sys eller limes på plast.

Selges i ruller med 25 meter



ART.NR.	FARGE		BREDD
753600000	Sort	TT020-N	25 mm
753610000	Grå	TT020-G	25 mm
753620000	Blå	TT020-BLUE	25 mm
753630000	Brun	TT020-M	25 mm
753640000	Hvit	TT020-WHITE	25 mm
753650000	Rosa	TT020-F	25 mm
753660000	Skin	TT020	25 mm
753661000	Rød	TT020-R	25 mm
753662000	Grønn	TT020-V	25 mm
75367000	Skin	TT025	22 mm

3D fabric



- Pustende, strukturert, fukttransporterende stoff.
- Veldig behagelig og myk å ta på.
- Enkel å rengjøre, vaskbar på 40°C.
- God motstand mot aldring.
- Limfri, dette stoffet begrenser risikoen for allergi.
- Bredde 1,45 m, tykkelse 6 mm

Selges i lengder på 2 eller 10 meter

FARGE	2 METER	10 METER
Sort	755302381	755310381
Blå	755302383	755310383
Rosa	755302384	755310384
Grå	755302385	755310385
Rød	755302388	755310388
Turkis	755302389	755310389



STROPPER, PADS OG NAGLER

Velcro-stropper med feste og PVC-pads

Med struktur



Glatte

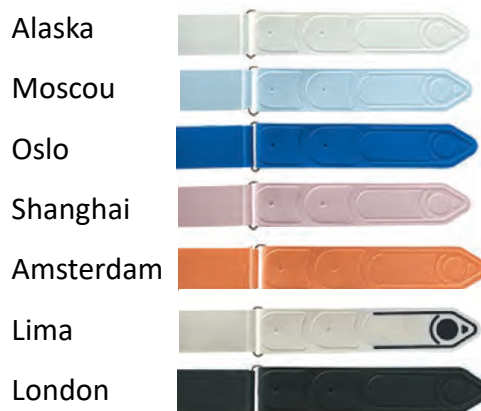

		VELCRO STROPPER MED FESTE					PVC PADS		Pakning
		300 mm		500 mm	400 mm	680 mm	150 mm		
		16 mm	25 mm		40 mm		25 mm	40 mm	
TEKSTURERTE	Texas	754000532	753000049	754000533	754000534	754000535	754000599	754000601	10 stk
	Sevilla	754000536	753000044	754000537	754000538	754000539	753530011	753530013	
	Sydney	754000540	753000401	753000500	753000501	754000541	753560011	753560013	
	New Dehli	754000542	753000402	754000402	753000502	754000543	753560802	753560602	
	Tokyo	753000070	753000040	754000405	754000050	754000544	753540011	753540013	
FARVEDE	Alaska	754000545	753000045	754000045	753000050	754000546	753520081	753520061	
	Moscou	754000547	754000548	754000549	754000550	754000551	754000700	754000701	
	Oslo	754000552	754000553	754000554	754000555	754000556	753520011	753520013	
	Shanghai	754000557	754000558	754000559	754000560	754000561	754000604	754000605	
	Amsterdam	754000572	754000573	754000574	754000575	754000576	754000610	754000611	
	Lima	754000582	754000583	754000584	754000585	754000586	-	-	
	London	754000587	753000047	754000588	753000057	754000589	-	-	

STROPPER, PADS OG NAGLER

Fargede nagler



Fargede nagler, diameter hode 13mm, tube 4 mm.
Kommer i 2 lengder, 15,6 mm eller 12,4 mm
Selges i pakker med 500.

ART.NR.	BESKRIVELSE	LENGDE	ANTALL I PAKKE
755600100	BLACK Single cap speedy rivets	15,6 mm	500
755600101	WHITE Single cap speedy rivets	15,6 mm	500
755600102	BLUE Single cap speedy rivets	15,6 mm	500
755600103	FUSHIA Single cap speedy rivets	15,6 mm	500
755600104	GREY Single cap speedy rivets	15,6 mm	500
755600107	RED Single cap speedy rivets	15,6 mm	500
755600200	BLACK Single cap speedy rivets	12,4 mm	500
755600201	WHITE Single cap speedy rivets	12,4 mm	500
755600202	BLUE Single cap speedy rivets	12,4 mm	500
755600203	FUSHIA Single cap speedy rivets	12,4 mm	500
755600204	GREY Single cap speedy rivets	12,4 mm	500
755600207	RED Single cap speedy rivets	12,4 mm	500

Forniklede nagler



Forniklede nagler, diameter tube 3 mm.
Selges i pakker med 100

ART.NR.	BESKRIVELSE	DIAMETER HODE	LENGDE
756580050	KE050 Single cap speedy rivets	8,5 mm	8 mm
756580051	KE051 Single cap speedy rivets	8,5 mm	11 mm
756580053	KE053 Single cap speedy rivets	12 mm	10 mm
756580056	KE056 Single cap speedy rivets	9,5 mm	9,1 mm
756580057	KE057 Single cap speedy rivets	8,5 mm	15,6 mm
756580058	KE058 Single cap speedy rivets	10,5 mm	11 mm

SKUMPLAST

Plastazote®

Plastazote® er et ekspandert polyetylenskum.

Plastazote® skum er unik siden den ekspanderes ved bruk av inert nitrogen-gass. Dette skummet finnes i en rekke ulike densiteter, fra 18kg/m³ til 115kg/m³. Den vanligste kvaliteten som brukes til proteser og ortoser er LD45.

Velegnet for demping, lette skinner, oppbygging av sko mm.

Platestørrelse varierer ut fra materialdensitet.

Formingstemperatur: 140°C - 160°C.

Oppvarmingstid: 3 min per mm tykkelse.

Produktet er tilgjengelig i flere forskjellige farger, tykkelser, tettheter.

Bare spør oss!

KOMPONENT	BESKRIVELSE	ARTIKKELNUMMER
	High Density HD115L 940x620 mm	862500009 9 mm svart 861320000 16 mm svart
	Low Density LD29 1x1 m	861360005 5 mm svart 861360010 10 mm svart 861360015 15 mm svart 861360020 20 mm svart
	Standard Density LD45 1000 x 750 mm	861360000 6 mm svart 861370000 12 mm pink 861380000 24 mm pink

Kontakt oss på telefon 31 29 68 86 eller mail lager@alfimed.no for andre tettheter, farger og tykkelser

SKUMPLAST

Northfoam®

KOMPONENT

BESKRIVELSE



NSP leverer tre kvaliteter (tettheter) av Northfoam® skum,

Northfoam® 170 er et ganske tett skum med relativt slett overflate, hvilket gjør den velegnet til flere ulike bruksområder. Hudfarget.

Northfoam® 140 er noe mykere enn Northfoam® 170. Den finnes kun i en SilverShield® antimikrobiell klasse, og den er hudfarget. Northfoam® 140 egner seg for produksjon av innerhylser til proteser.

Northfoam® 33 Northfoam® 33 er et ekstrudert skum, som gir en hud på begge overflater av materialet, uansett tykkelse. Denne huden etterlater ingen eksponerte "celler", som fanger opp smuss og mikrober, og gir en tørr overflate. Med en tetthet på bare 33 kg/m³ har Northfoam® 33 gode dempende egenskaper. Hovedbruken er polstring og føring. Hvit

Formingstemperatur: 120°C - 150°C. Oppvarmingstid: 3 min per mm tykkelse. Northfoam® er tilgjengelig i flere, størrelser og tykkelser.

ARTIKKELNR.	TYPE	STØRRELSE	FARGE	TYKKELSE	SilverShield®
861210003	140	950 x 950 mm	Hudfarget	3 mm	Ja
861210004	140	950 x 950 mm	Hudfarget	4 mm	Ja
861210005	140	950 x 950 mm	Hudfarget	5 mm	Ja
861210006	140	950 x 950 mm	Hudfarget	6 mm	Ja
861210007	140	950 x 950 mm	Hudfarget	7 mm	Ja
861210010	140	950 x 950 mm	Hudfarget	10 mm	Ja
861210012	140	950 x 950 mm	Hudfarget	12 mm	Ja
861211003	170	950 x 950 mm	Hudfarget	3 mm	Nei
861211005	170	950 x 950 mm	Hudfarget	5 mm	Nei
861211010	170	950 x 950 mm	Hudfarget	10 mm	Nei

Kontakt oss på telefon 31 29 68 86 eller mail lager@alfimed.no for andre størrelser og tykkelser med eller uten SilverShield®

LIM

+PLUSeries®

KOMPONENT	BESKRIVELSE	ARTIKKELNUMMER
	<p>25 Second Adhesive En allsidig hurtigherdende 2-komponents urethan-lim til festing og reparasjon av plast, kompositt, aluminium, stål, gips, og andre materialer brukt i ortopedisk produksjon.</p> <p>Hudfarget lim med 25 sek. brukstid.</p> <ul style="list-style-type: none"> • Hudfarget • Svært sterk • Limer strukturer • Tåler høye temperaturer, fuktighet, de fleste løsemidler og kjemikalier 	<p>511620000 25 Second Adhesive 50ml</p> <p>511622200 25 Second Adhesive 220ml</p>
	<p>60 Second Adhesive En allsidig 2-komponents hurtiglim til festing og reparasjon av plast, kompositt, aluminium, stål, gips, og andre materialer brukt i ortopedisk produksjon.</p> <p>Hudfarget lim med 60 sek. brukstid. Kan slipes og pusses med slipemidler.</p> <ul style="list-style-type: none"> • Hudfarget • Svært sterk • Limer strukturer • Tåler høye temperaturer, fuktighet, de fleste løsemidler og kjemikalier 	<p>511600000 60 Second Adhesive 50ml</p> <p>511622000 60 Second Adhesive 220ml</p>
	<p>90 Second Adhesive</p> <p>Samme egenskaper som ovenstående lim, men med 90 sekunders brukstid</p> <p>Kommer kun i 220ml</p>	<p>511632200</p>
	<p>Composite Adhesive En 2-komponents lim i svart farge, brukt til konstruksjonsliming og liming av kompositttylser brukt i ortopedisk industri. 60 sek. brukstid.</p> <ul style="list-style-type: none"> • Svart farge, passer godt til karbonfiber • Svært sterk og holdbar • Limer strukturer • Tåler høye temperaturer, fuktighet, de fleste løsemidler og kjemikalier 	<p>511610000 Composite Adhesive 50ml</p> <p>511612200 Composite Adhesive 220ml</p>

LIM

+PLUSeries®

KOMPONENT	BESKRIVELSE	ARTIKKELNUMMER
	Mix tips Engangs blanderør til 50 ml og 220 ml lim	511625000 Mix tips til 50 ml, 6 stk 511626000 Mix tips til 50ml, 72 stk 511624000 Mix tips til 220ml, 6 stk 511623000 Mix tips til 220ml, 72 stk
	Limpistol For 2-komponents lim.	511640000 Til 50ml 511650000 Til 220ml

HYLSEDEKOR

Fred's Legs Sleeveart

Mange av dagens amputerte velger ikke lenger standard kosmetikk, men vil heller ha et sporty utseende. For de pasienter som ønsker å ha et dristig "look" på hylsen, tilbyr vi Sleeve Art lamineringsstrømper med forskjellige motiv for å tilfredsstille ulike mennesker. Våre tekstiler er nøye utvalgt og er laget av de fineste spandex og lycra. Alle våre tekstiler har en 4-veis stretch, som vil passe de fleste hylseformer.



For komplett oversikt over tilgjengelige mønstre, gå til www.alfimed.no/hylsedekor/fred-s-legs-sleeveart-r.html eller send oss en mail på info@alfimed.no. Du kan selvfølgelig også ringe oss på (+47) 31 29 68 86

PAPIRMØNSTER

Vårt utvalg av papirmønster er produsert spesielt med tanke på størrelsen på de enheter som mønstrene er ment til å brukes på, både store og små AFO.

Våre mønsterpapir er tilpasset bruk for personer i alle aldre, jenter, gutter og voksne.

Papirene kan brukes på alle våre termoplastmaterialer. I tillegg er det verdt å nevne at blekket som brukes i papirene er utformet for å "slippe" ved temperaturer over 180°C.

Det anbefales at man bruker et silikonslippmiddel ved bruk av papirmønster på Northene polyeten med lav densitet, f.eks Northvane® og SeaFlex®



For komplett oversikt over tilgjengelige mønstre, gå til www.alfimed.no/papirmonster/papirmonster-no.html eller send oss en mail på info@alfimed.no. Du kan selvfølgelig også ringe oss på (+47) 31 29 68 86

CASTING SOCKS

STS Casting Socks

STS Casting Socks er laget av glassfiber og spandexfibre som formstrikkes og deretter impregneres med vannherdbar polyuretanharpiks. Herdet til 90% styrke på mindre enn fem minutter. Forskjellige modeller både for protese og ortosetilpassing. Eliminerer nesten alle rynker og gir utmerket kopi

KOMPONENT	BESKRIVELSE	ARTIKKELNUMMER
	<p>Slipper Socks (10 par/boks)</p> <p>Small (W: 5-7) Medium (W: 7-10, M 7-9) Large (W: 10-12, M: 9-12) X-Large (M: 12-15) Assorterte voksen-størrelser Barnestørrelse (5-9 år)</p>	<p>849010010 849010011 849010012 849010013 849010014 849010015</p>
	<p>Ankle Socks (10 stk/boks)</p> <p>Small (W: 4 - 5 1/2) Medium (W: 6 - 10 1/2 , M: 6 - 9 1/2) Large (W: 11 - 12 , M 10 - 11 1/2) X-Large (M: 12-15) Assorterte voksen-størrelser</p>	<p>849030010 849030011 849030012 849030013 849030014</p>
	<p>Mid-Leg Socks (10 stk/boks)</p> <p>Small (W: 4 - 5 1/2) Medium (W: 6 - 10 1/2 , M: 6 - 9 1/2) Large (W: 11 - 12 , M 10 - 11 1/2) X-Large (M: 12-15) Assorterte voksen-størrelser</p>	<p>849080010 849080011 849080012 849080013 849080014</p>
	<p>Bermuda Socks (10 stk/boks)</p> <p>Medium (W: 6 - 10 1/2 , M: 6 - 9 1/2) Large (W: 11 - 12 , M: 10 - 11 1/2) X-Large (M: 12-15) Assorterte voksen-størrelser</p>	<p>849020011 849020012 849020013 849020014</p>
	<p>Tubular Socks 17" (10 stk/boks)</p> <p>Small 2.00" x 17" (5.0 cm x 43 cm) Medium 2.62" x 17" (6.6 cm x 43 cm) Large 3.00" x 17" (7.6 cm x 43 cm) X-Large 3.50" x 17" (8.9 cm x 43 cm)</p>	<p>841000010 841100011 841200012 841200013</p>

CASTING SOCKS

STS Casting Socks

KOMPONENT	BESKRIVELSE	ARTIKKELNUMMER
	<p>AFO Tubular Socks 30" (10 stk/boks)</p> <p>Medium 2.62" x 30" (6.6 cm x 76 cm) Large 3.00" x 30" (7.6 cm x 76 cm) X-Large 3.50" x 30" (8.9 cm x 76 cm)</p>	<p>842100011 842200012 842300013</p>
	<p>Pediatric AFOS (10 stk/boks)</p> <p>Small (3.5" x 4") Medium (4" x 5") Large (4.5" x 6.5") X-Large (5" x 7.5") Varierte barne-størrelser</p>	<p>849040010 849040011 849040012 849040013 849040014</p>
	<p>Trans-Tibial Casting Socks Selges enkeltvis</p> <p>Small (3.0" x 14") Medium (3.5" x 14") Large (4.5" x 14")</p>	<p>849050010 849050011 849050012</p>
	<p>Rigid Dressing Socks Selges enkeltvis</p> <p>Small Medium Large</p>	<p>849060010 849060011 849060012</p>
	<p>Trans-Femoral Casting Socks (2 stk/boks)</p> <p>4.5" x 20"</p>	<p>849060013</p>
	<p>Gips-saks</p>	<p>848484001</p>

INTERFACE SHIRTS



Lengre trøyer som kan brukes under alle typer ryggortoser og body jackets etc.

Laget i sirkulærstrikket 97% bomull og 3 % elastan eller 100% polyester.

Høy elastisitet gir god passform og komfort samt tilpasser seg kroppens konturer uten å rynke.

Finnes i flere ulike ermealternativer med både rund hals og v-hals.

Noen modeller kan også skaffes i babystørrelser.

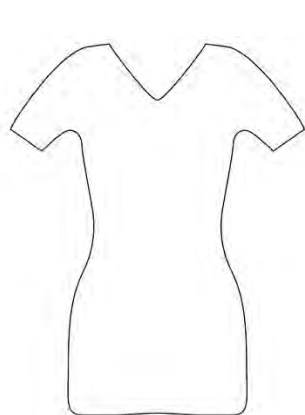

T-shirt V-neck

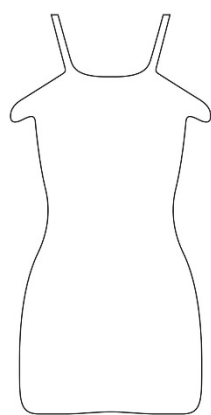

Spaghetti Straps w/wings

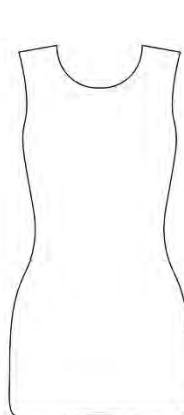

Sleeveless

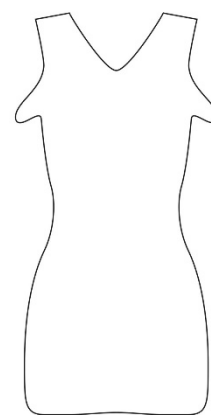

Tank Top w/wings

ARTIKKELNUMMER

319

Materiale	Modell	Størrelse		
Cotton = 1 Polyester = 2	T-shirt V-neck = 10	110	116	
	Spaghetti straps = 20	128	134	
	Sleeveless = 30	140	146	
	Tank top = 40	152	158	
		164		
			001 (Small)	
		002 (Medium)		
		003 (Large)		
		004 (XL)		
		005 (XXL)		

Eksempel: 319130116 = Interface Shirt, cotton, Sleeveless, str. 116

DIVERSE MATERIELL

Solka-Floc®

KOMPONENT	BESKRIVELSE	ARTIKKELNUMMER
	<p>Solka-Floc® (5 lb)</p> <p>Solka-Floc® er pulverisert cellulose som er hvit, luktfri og har varierende partikkelstørrelse.</p> <ul style="list-style-type: none">• Kan brukes som fyllmasse i lamineringer.• Kan brukes til hylseoppsett blandet med acryl/epoxy.	511631000

UNI-GRIP

KOMPONENT	BESKRIVELSE	ARTIKKELNUMMER
	<p>UNI-GRIP</p> <p>Disse unike tekstilstripene med trykkfølsom lim-bakside gir allsidig anvendelse for proteser og ortoser ved behov. UNI-GRIPs forspente retningstekstur gir grep i den ene retningen mens den gir fri glid i den andre retningen.</p> <p>Noen av fordelene med produktet:</p> <ul style="list-style-type: none">• Begrenser rotasjonen av stumpen i AK-hylser• Oppheng for BK- og AK-hylser• Unngår stempling av stumpen i hylsen• Begrenser forflytting av ortosen	864850000

KONTRAKTURBEHANDLING







Den utprøvde funksjonaliteten til de dynamisk korrigerende skinnene er oppsummert i den nye DYNALOCK-serien.

Det spesialutviklede låsesystemet forhindrer utilsiktet utløsning eller låsing og gjør behandlingen enda sikrere.

I tillegg til de forbedrede funksjonene har produktutvalget fått en moderne ansiktsløftning og mer forklarende artikkelnavn.

Caroli - DynaLock

	MODELL	BRUKSOMRÅDE
	Dyna19	Barn: Fotledd, kne, albue og hånd Voksne: Hånd og finger
	Dyna25 Dyna25K/T	Dyna25: Barn: Fotledd, kne, albue og hånd Voksne: Hånd Dyna25K/T: Barn: Fotledd
	Dyna35 Dyna35K/T	Dyna35: Barn: Fotledd, kne, albue og hånd Voksne: Fotledd, kne, albue og hånd Dyna35K/T: Barn: Fotledd Voksne: Fotledd
	Dyna45 Dyna45K/T	Dyna45: Barn: Fotledd, kne, albue og hånd Voksne: Fotledd, kne, albue og hånd Dyna45K/T: Barn: Fotledd Voksne: Fotledd
	Dyna55	Barn: Kne Voksne: Kne

Se vår hjemmeside for mer informasjon og artikkelnumre:

<https://alfimed.no/produkter/kontrakturbehandling/dynalock>



Alfimed AS
Olav Brunborgs vei 6
1396 Billingstad, Norge

Tlf (+47) 31 29 68 86
www.alfimed.no